



8/16-포트 USB 3.0 4K DisplayPort KVM 스위치
CS19208 / CS19216
사용자 설명서



EMC 정보

연방 통신 위원회 간섭 성명:연방 통신 위원회 간섭 성명:이 장비는 FCC 규칙 Part 15에 따라 Class A 디지털 장치 제한 준수 테스트를 완료했습니다. 이 제한은 장비가 상업 환경에서 운영될 때 유해한 간섭으로부터 합리적인 보호 제공을 위해 설계되었습니다. 이 장비는 무선 주파수 에너지를 발생, 사용, 방출할 수 있으며, 지침 매뉴얼에 따라 설치되거나 사용되지 않을 시 무선 통신에 유해한 간섭을 유발할 수 있습니다. 주거 지역에서 이 장비를 사용하면 유해한 간섭을 유발할 수 있으며 이 경우에 사용자는 본인의 비용으로 이 간섭을 해결하여야 합니다.

이 장치는 FCC 규칙 Part15를 준수합니다. 작동 시에는 다음의 두 조건이 적용됩니다: (1) 이 장치는 유해한 간섭을 일으키지 않을 수 있으며, 또한(2) 이 장치는 원하지 않는 작동을 유발할 수 있는 간섭을 포함한 모든 수신된 간섭을 수용해야 합니다.

FCC 주의:준수 책임이 있는 당사자가 명시적으로 허가하지 않은 변경이나 개조는 사용자의 장비 작동 권한을 무효로 할 수 있습니다.

경고:주거 환경에서 이 장비를 작동할 시 무선 간섭을 유발할 수 있습니다.

Achtung: Der Gebrauch dieses Geräts in Wohnumgebung kann Funkstörungen verursachen.

KCC 성명문

유선 제품용 / A급 기기(업무용 방송 통신 기기)

이 기기는 업무용(A)급 전자과학적합기기로서 판매자 또는 사용자는 이 점을 주의하시기 바라며, 가정 외의 지역에서 사용하는 것을 목적으로 합니다.

RoHS

이 제품은 RoHS를 준수합니다.



사용자 정보

온라인 등록

온라인지원센터에제품을등록하십시오:

국제	http://eservice.aten.com
----	---

유선 지원

유선 지원은 아래의 번호를 참조하십시오:

국제	886-2-8692-6959
한국	82-2-467-6789
중국	86-400-810-0-810
일본	81-3-5615-5811
북미	1-888-999-ATEN ext 4988 1-949-428-1111

사용자 공지

본 매뉴얼에 포함된 모든 정보, 문서, 사양은 제조사의 사전 공지 없이 변경될 수 있습니다. 제조사는 이 문서의 내용에 관하여 명시적으로나 암묵적으로 대리나 보증을 하지 않으며 특히 어떠한 특정 목적에 관하여 상업성 또는 적합성에 관련하여 어떠한 보증을 하지 않습니다. 본 매뉴얼 상 제조사의 모든 소프트웨어는 현재 상태로 판매 되거나 라이선스가 부여됩니다. 구매 후 프로그램에서 결함이 발견되면, 구매자(제조사, 배급사 또는 판매자가 아닌)는 소프트웨어 결함으로 유발되는 모든 필요한 정비, 복구 및 기타 부수적이거나 결과적인 전체 손해 금액을 부담합니다.

이 시스템의 제조사는 이 장치에 행해진 비 허가 개조로 인해 유발된 모든 라디오 및/또는 TV 간섭에 대해 책임을 지지 않습니다. 이와 같은 간섭을 정정할 책임은 사용자에게 있습니다.

작동 전 올바른 작동 전압이 설정되지 않았다면 제조사는 시스템 작동에서 유발되는 어떠한 피해에도 책임이 없습니다. 사용 전 전압 설정이 맞는지 반드시 확인하십시오.

패키지 구성품

- ◆CS19208 / CS19216 8/16-포트 USB 3.0 4K DisplayPort KVM 스위치 (랙 마운트 키트 포함) 1개
- ◆DisplayPort 1.4케이블 2개
- ◆USB 3.0 케이블 2개
- ◆오디오 케이블 2개
- ◆펌웨어 업그레이드 케이블 1개
- ◆고무 패드 1세트 (4개입)
- ◆ 전원 아답터1개
- ◆ 사용 설명서 1개*

모든 구성품이 있으며 배송된 상태가 양호한지 확인하십시오. 구성품 누락이나 하자가 발견되면 판매자에게 문의하십시오.

장치 및 기타 연결된 장치의 손상을 예방하기 위해 이 설명서를 주의 깊게 읽고 설치 및 작동 절차를 준수하십시오.

주의: 이 설명서가 발행된 이후 CS19208 / CS19216에 기능이 추가되었을 수 있습니다. 당사의 웹사이트를 방문하여 최신 버전의 설명서를 다운로드 받으십시오.

© Copyright 2020 ATEN® International Co., Ltd.

발행일: 2020-10-12

ATEN 및 ATEN 로고는 ATEN International Co., Ltd의 등록상표입니다. 복제를 불허합니다.

기타 모든 브랜드명 및 상표는 해당 소유자의 등록 자산입니다.

목차

EMC 정보	ii
RoHS	ii
사용자 정보	iii
온라인 등록	iii
유선 지원	iii
사용자 공지	iii
패키지 구성품	iv
목차	v
이 설명서에 관하여	ix
규칙	x
제품정보	x

1. 소개

개요	1
특징	2
요구사항	4
콘솔	4
컴퓨터	4
케이블	4
운영체제	5
컴포넌트	5
CS19208 전면부	6
CS19216 전면부	6
CS19208 후면부	9
CS19216 후면부	9

2. 하드웨어 설정

개요	11
설치 유형	11
쌓기 및 랙 마운트	11
쌓기	12
랙 마운트- 전면	12
랙 마운트- 후면	13
1단계 설치	15
1단계 설치 다이어그램	17
2단계 캐스케이드	18
2단계 설치 다이어그램	19
멀티 디스플레이 설치	21
멀티 디스플레이 설치용 케이블 연결	22
멀티 디스플레이 설치 다이어그램	23
"수직" 채널로 포트 그룹화	23
채널 다이어그램	24

3. 기본 작동

핫 플러깅-----	25
KVM 포트 핫 플러깅-----	25
콘솔 포트 핫 플러깅-----	25
포트 선택-----	26
수동 포트 전환-----	26
포트 ID 번호 부여-----	26
전원 끄기 및 재시작-----	27

4. OSD 작동

OSD 개요-----	29
생산 번호-----	29
OSD 로그인-----	29
OSD 핫키-----	30
OSD 메인 화면-----	30
OSD 메인 화면 제목-----	31
OSD 내비게이션-----	31
OSD 기능-----	32
F1: Go To-----	33
F2: List-----	34
F3: Set-----	35
F4: Admin-----	37
F5: SKP-----	41
F6: BRC-----	42
F7: SCAN-----	43
F8: Logout-----	44

5. 핫키 작동

핫키 포트 제어-----	45
핫키 설정 모드-----	46
HSM 호출-----	46
활성 포트 선택-----	47
자동 스캔 모드-----	48
자동 스캔 호출-----	48
스킵 모드-----	49
키보드 / 마우스 재설정-----	50
핫키 신호음 제어-----	50
HSM 핫키 제어-----	50
OSD 핫키 제어-----	51
포트 OS 제어-----	51
기본값 복구-----	52
Video DynaSync-----	52
EDID 모드-----	53
마우스 에뮬레이션 제어-----	53
HSM 요약 표-----	55

6. 키보드 에뮬레이션

Mac 키보드-----	58
Sun 키보드-----	59

7. RS-232

개요	59
설정	59
하드웨어 연결	59
RS-232 핀 할당	60
콘솔 로그인 - HyperTerminal	61
RS-232 명령	62
확인	62
로그인	63
로그아웃	64
RS-232 링크 열기/닫기	65
보드 속도 설정	66
포트 전환	67
핫키 설정	68
OSD 핫키	69
USB 리셋	70
기본 설정 복구	71
펌웨어 업그레이드	72
KVM 상태	73
EDID 모드 see VS482B	74
브로드캐스트 모드	75

8. 펌웨어 업그레이드 유틸리티

소개	77
펌웨어 업그레이드 패키지 다운로드	77
준비	78
업그레이드 시작	79
업그레이드 성공	82
업그레이드 실패	82
펌웨어 업그레이드 복구	83
OSD 구성 백업/복구	84
백업	84
복구	85

부록

안전 지침	87
일반	87
랙 설치	89
기술지원	90
국제	90
북미	90
CS19208/CS19216 연결 표	91
사양	93
관리자 로그인 실패	94
공장 기본 핫키 및 설정	95
제한 보증	96

이 설명서에 관하여

이 설명서는 CS19208 / CS19216 시스템에 관하여 최대한 도움을 드리기 위해 제공되었습니다. 설명서에서는 설치, 구성 및 작동에 관하여 모든 사항을 다루며 제공하는 정보의 개요는 다음과 같습니다.

Chapter 1, 소개에서는 CS19208 / CS19216 시스템에 관하여 소개합니다. 장치의 목적, 특징 및 사용의 장점과, 전면, 후면 패널 컴포넌트가 설명되어 있습니다.

Chapter 2, 하드웨어 설정에서는 설비 설정에 관한 사항을 설명합니다. 기본 1단계 연결, 3단계 캐스케이드, 및 멀티 디스플레이 설치에 관한 설명을 제공합니다.

Chapter 3, 기본 작동에서는 CS19208 / CS19216 작동에 관한 기본 개념을 설명합니다.

Chapter 4, OSD 작동에서는 CS19208 / CS19216의 OSD (On Screen Display) 전체 설명과 작동 방법을 제공합니다.

Chapter 4, 핫키 작동에서는 CS19208 / CS19216 설비의 핫키 작동에 관한 모든 개념 및 절차를 설명합니다.

Chapter 5, 키보드 에뮬레이션에서는 PC 대 Mac 및 PC 대 Sun 키보드 에뮬레이션 맵핑 목록 표를 제공합니다.

Chapter 6, RS-232 작동에서는 시리얼 제어를 사용하여 CS19208 / CS19216 제어에 사용할 수 있는 RS-232 명령과 기능에 관한 자세한 사항을 제공합니다.

Chapter 7, 펌웨어 관리 유틸리티에서는 최신 버전 CS19208/CS19216 업그레이드를 위한 유틸리티 사용 방법과 OSD 구성 백업/복구 수행 방법을 설명합니다.

부록에서는 CS19208 / CS19216에 대한 사양 및 기술 정보를 제공합니다.

규칙

이 매뉴얼에서는 다음과 같은 규칙을 사용합니다:

- Monospaced 입력해야 하는 텍스트를 나타냅니다.
- [] 눌러야 하는 키를 나타냅니다. 예를 들어 [Enter]는 엔터 키를 누르는 것을 의미합니다. 만약 키를 함께 눌러야 할 경우 [Ctrl+Alt]처럼 괄호 속 두개 키 사이에 더하기 부호가 표시됩니다.
1. 번호가 매겨진 목록은 절차의 순차적인 단계를 나타냅니다.
- ◆ 총알 모양은 정보를 제공하며 순차적인 단계를 의미하지는 않습니다.
- 다음에 나올 사항의 옵션을 선택하는 것을 나타냅니다(예: 메뉴에서 혹은 대화창에서 등). 예를 들어 Start →Run는 Start는Start 메뉴를 열고 그 다음으로 Run을 선택하는 것을 의미합니다.
- ▲ 중요한 정보를 의미합니다.

제품 정보

ATEN 제품 및 제품 제한 없이 연결할 수 있는 도움에 관한 정보는, 웹에서 ATEN 홈페이지를 방문하시거나 ATEN 공인 판매자에게 연락하십시오.아래는 국가별 ATEN 홈페이지 주소 및 전화번호 목록입니다:

국제	http://www.aten.com
북미	http://www.aten-usa.com

Chapter 1

소개

개요

ATEN CS19208 / CS19216 8/16-포트 USB 3.0 4K DisplayPort KVM 스위치는 단일 USB 키보드, USB 마우스, 모니터 콘솔에서 최대 8/16 대의 DisplayPort 컴퓨터에 효과적인 접속 및 제어가 가능합니다. 자체 듀얼 인터페이스 콘솔로 선명한 영상을 제공하는 최대 4K DCI (4096 x 2160 @ 60Hz)의 고품질 비디오를 지원하는 DisplayPort/HDMI 비디오 출력 중 선택할 수 있습니다.

확장의 용이함과 유연성에 대한 요구를 충족하기 위해, CS19208/CS19216은 단일 콘솔에서 최대 128/256 대의 컴퓨터를 제어하기 위해 2단계로 캐스케이드 할 수 있습니다. 뿐만 아니라 최대 8대의 모니터에서 정보를 비교 및 분석을 위해 최대 8대의 CS19208/CS19216 장치를 쌍으로 멀티 디스플레이 기능을 지원합니다. 따라서 작업 환경을 크게 간소화 할 수 있습니다

특히 받은 ATE의 기술인 Video DynaSync™ 와 EDID Expert™로 디스플레이 해상도를 최적화하고, 포트 간 전환을 가속화하며 부팅 디스플레이 문제를 제거하여 원활한 전원 공급을 가능하게 합니다.

또한 최대 5Gbps의 데이터 전송 속도를 제공하는 내장 USB 3.1 Gen 1 허브가 함께 제공되어 사용자가 작동 속도를 높이고 USB 주변 장치를 즉시 공유 할 수 있습니다. 사용자 친화적인 포트 선택 방법을 위해 CS1920/C19216은 새로운 디자인의 UI와 함께 푸쉬버튼, 핫키, RS-232 명령 및 OSD를 제공하여 쉽고 직관적인 작동을 가능하게 합니다.

보안 문제를 제거하기 위한 2 단계 비밀번호 인증으로 컴퓨터 접속 및 제어에 대한 보안 보호를 강화할 수 있습니다.

이와 같은 장점을 기능을 통합한 CS19208/CS19216은 기업, 정부, 생산, 통신, 금융, 의료, 산업 자동화 등과 같은 고품질 이미지 및 멀티태스킹이 요구되는 산업에서 사용되는 서버룸/전산실 관리에 이상적입니다.

주의:

- CS19208 / CS19216는 1) 독립형/캐스케이드 및 2) 멀티 디스플레이 방식의 두 개의 설치 형태를 지원하며 각각에는 다른 배선 설치가 필요합니다. 따라서 하나의 설비에서 두 개 기능을 모두 사용할 수 없습니다.

- PC 호환 컴퓨터용으로 Mac 및 Sun 컴퓨터는 반드시 USB 케이블 연결을 사용해야 합니다 (5페이지 *케이블* 참조.)

특징

- ◆하나의 USB 콘솔이 최대 8대 (CS19208) 또는 16대 (CS19216) DisplayPort 인터페이스 컴퓨터 및 두 개의 추가 USB 3.0 주변 장치 제어
- ◆2단계로 캐스케이드 가능 - 최대 128/256대 컴퓨터 제어 (CS19208/ CS19216)¹
- ◆멀티 디스플레이 기능 - 최대 8대의CS19208/CS19216 장치를 쌓을 수 있으며 최대 8 대의 모니터에스 비디오 디스플레이 (듀얼 디스플레이 / 트리플 디스플레이 / 쿼드 디스플레이 / 멀티 디스플레이)
- ◆비디오DynaSync™ -ATEN 독점 기술로 부팅 디스플레이 문제를 제거하고 다른 소스 간 전환 시에 해상도 최적화
- ◆EDID Expert™ -원활한 전원 공급 및 최상 품질의 디스플레이를 위한 최적의 EDID 모드 선택
- ◆DisplayPort 또는 HDMI 비디오 출력 선택 - 유연하게 적합한 비디오 출력 및 콘솔 배치 가능
- ◆우수한 비디오 품질 - 최대 4K DCI (4096 x 2160 @60Hz) 해상도 지원
- ◆SuperSpeed5 데이터 전송 속도의 내장2-포트 USB3.1 Gen1 허브
- ◆오디오 활성화 -풀 베이스 반응으로 풍부한 2.1 채널 스테레오 사운드 경험
- ◆HD오디오 지원²
- ◆푸쉬버튼, 핫키, OSD, RS-232 명령을 통한 컴퓨터 선택
- ◆KVM 및 USB 주변 장치 포커스의 독립 전환³
- ◆향상된 보안 보호를 위한 2 단계 (관리자/사용자)비밀번호 인증
- ◆브로드 캐스트 모드 - 모든 선택된 컴퓨터에서 소프트웨어 설치 및 업그레이드,시스템 전체 종료와 같은 작동 동시 가능

- ◆ 모든 컴퓨터 모니터를 위한 Auto Scan Mode
- ◆ 콘솔 마우스 포트 에뮬레이션/Bypass기능으로 대부분 마우스 드라이버 및 다기능 마우스 지원
- ◆ 다국어 키보드 맵핑- 영어 (US), 영어 (UK), 독일어 (GER), 독일어 (SWISS), 프랑스어, 헝가리어, 이탈리아어, 한국어, 일본어, 러시아어, 스페인어, 스웨덴어, 중국어(번체), 중국어(간체)
- ◆ Mac/Sun 키보드 지원 및 에뮬레이션⁴
- ◆ 핫 플러깅 지원
- ◆ DisplayPort 1.2준수, HDCP 2.2준수
- ◆ 멀티플랫폼 지원 - Windows, Linux, Mac, Sun
- ◆ 펌웨어 업그레이드 가능
- ◆ 멀티미디어, 무선 키보드 및 마우스 지원

주의: 1. CS19208 및 CS19216 간 캐스케이딩 가능합니다.

2. HDMI 및 DisplayPort 채널을 통한 HD 오디오는 독립 전환되지 않습니다.

3. 독립 전환은 마우스 에뮬레이션 모드에서만 지원됩니다.

4. PC 키보드 조합은 Mac/Sun 키보드를 에뮬레이트 합니다. Mac/Sun 키보드는 자체 컴퓨터에서만 작동합니다.

요구 사항

콘솔

- ◆설비에 있는 모든 컴퓨터에서 사용할 최고 해상도 지원 HDMI 호환 모니터1대
- ◆설비에 있는 모든 컴퓨터에서 사용할 최고 해상도 지원 DisplayPort 호환 모니터 1대

주의:멀티 디스플레이 설치를 위해서는,여러 대의 모니터가 필요합니다.자세한 사항은 22페이지 *멀티 디스플레이 설치*를 참조하십시오.

- ◆USB 마우스 1개
- ◆USB 키보드 1개
- ◆스피커(선택사항)

컴퓨터

각 컴퓨터에서 다음 장비를 사용할 수 있어야 합니다:

- ◆DisplayPort 카드 또는 DisplayPort포트 1개

주의:

- ◆디스플레이 품질은 DisplayPort 디스플레이 카드의 품질에 영향을받습니다. 최상의 디스플레이를위해 고품질 제품 구입을 권장합니다.
 - ◆멀티 디스플레이 설치의 경우, 컴퓨터에 여러 개의 DisplayPort 카드가 필요합니다. 자세한 사항은 23 페이지 *멀티 디스플레이 설치 다이어그램*을 참조하십시오.
-

- ◆USB Type A포트1개
- ◆오디오 포트 1개(선택사항)

케이블

◆이 스위치와 함께 작동되도록 특수 설계된 맞춤형 USB DisplayPort KVM 케이블 세트만 컴퓨터에 연결을 위해 사용될 수 있습니다. 패키지 구성품에는 두 개의 케이블 세트가 제공됩니다.

주의:디스플레이 품질은 케이블 품질 및 길이에 영향을 받습니다. 추가 케이블 세트가 필요하면, 대리점에 문의하여 스위치에 적합한 케이블을 구매하십시오.

◆멀티 디스플레이 설치를 위해서, 표준 USB Type A 및 USB Type B 케이블 및 표준 DisplayPort 케이블도 필요합니다.

주의: CS19208 / CS19216는 스피커 포트만 지원합니다. KVM 케이블 세트에서 마이크 커넥터를 연결하지 마십시오.

운영체제

OS		버전
Windows		Windows Server 2008, 2012, 2016, 2019 / Windows 7 SP1 / Windows 8 / Windows 8.1 / Windows 10
Linux	CentOS	7 이상
	OpenSUSE Leap 15.1 Snapshot8	10.26 이상
	Ubuntu	16.04 이상
	NeoKylin	v7.0
SUN	Sun Solaris	11.3 이상
Mac		10.6 이상

주의:

- ◆ Linux Kernel 2.6이상을 지원합니다.
- ◆ CS19208 / CS19216에는내장 USB3.1 허브가 있으며, USB3.1을 지원하지 않는 PC나 운영 체제를 지원하지 않습니다.

컴포넌트

CS19208전면부

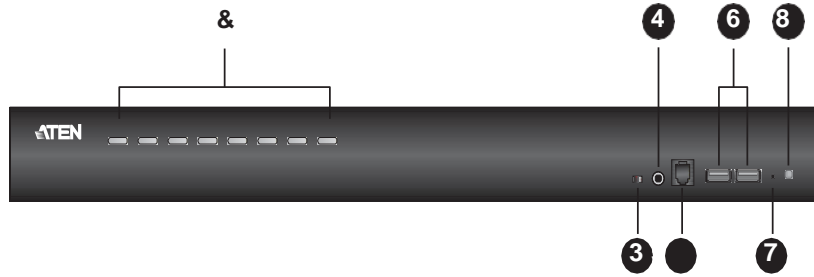

CS19216전면부

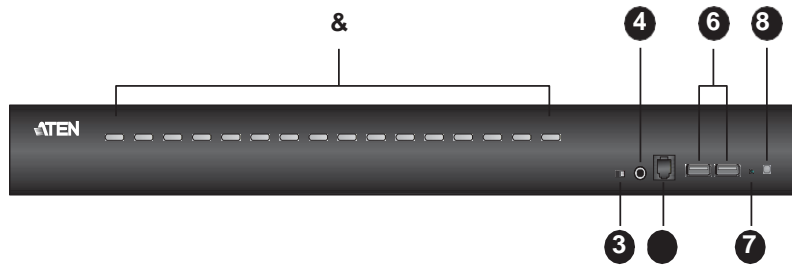

순 번	컴포넌트	설명
1	포트 선택 푸쉬버튼	<p>수동 포트 선택 (26페이지 <i>포트 선택</i> 참조):</p> <ul style="list-style-type: none"> ◆ 포트 선택 푸쉬버튼을 2초 정도 눌러 KVM, USB 허브 및 오디오 포커스를 해당 포트에 연결된 컴퓨터로 가져옵니다. ◆ 푸쉬버튼을 2초 이상 눌러 KVM 및 오디오 포커스*를 해당 포트에 연결된 컴퓨터로 가져옵니다. ◆ 푸쉬버튼 1,2를 동시에 2초 동안 눌러 키보드 및 마우스 재설정 시작을 수행합니다. 자세한 사항은 50 페이지 <i>키보드 / 마우스 재설정</i>을 참조하십시오. ◆ 푸쉬버튼 7,8을 동시에 2초 동안 눌러 자동 스캔 모드*를 시작합니다. 48 페이지 자동 스캔 모드를 참조하십시오. <p>주의:독립 전환하려면 마우스 에뮬레이션을 활성화 하십시오 (40페이지 참조).</p>
2	포트 LED	<p>포트 LED는 포트 선택 스위치에 내장되어 있습니다. 왼쪽 LED는 KVM 포트 LED이며, 오른쪽 LED는 USB LED 입니다.</p> <p>KVM</p> <ul style="list-style-type: none"> ◆ 흐린 오렌지 색 불이 들어오면 해당 포트에 연결된 컴퓨터가 작동중임을 나타냅니다. (온라인). ◆ 깜빡이면 펌웨어 업그레이드 모드가 활성화 된 상태를 나타냅니다. ◆ 밝은 오렌지 색 불이 드렁오면 해당 포트에 연결된 컴퓨터에 KVM 포커스가 있음을 나타냅니다 (선택됨). ◆ 깜빡이면 해당 포트에 연결된 컴퓨터가 자동 스캔 모드에서 액세스 되고 있음을 나타냅니다. <p>USB</p> <p>녹색 불은 해당 포트에 연결된 컴퓨터가 USB 주변장치에 액세스 권한이 있음을 나타냅니다.</p>
3	펌웨어 업그레이드 복구 스위치	<p>정상 작동 및 펌웨어 업그레이드 수행 중, 이 스위치는 NORMAL에 위치합니다. 펌웨어 업그레이드가 성공적으로 수행되지 않으면, 이 스위치는 펌웨어 업그레이드 복구 수행에 사용됩니다.</p> <p>자세한 사항은 83페이지 <i>펌웨어 업그레이드 복구</i>를 참조하십시오.</p>
4	오디오 잭	<p>메인 스피커 케이블을 여기에 연결합니다.</p> <p>주의:여기에 연결되는 스피커는 후면 패널의 스피커보다 우선합니다.</p>
5	펌웨어 업그레이드 포트	<p>펌웨어 업그레이드 데이터를 관리자의 컴퓨터에서 CS19208 / CS19216로 전송하는 펌웨어 업그레이드 케이블을 이 RJ-11 커넥터에 연결합니다.</p>

순 번	컴포넌트	설명
6	USB 3.1 Gen1 주변 장치 허브 섹션	<p>USB 3.1 주변장치 (프린터,스캐너 등)을 이 포트에 연결할 수 있습니다 (추가 전원 아답터가 필요할 수 있습니다).</p> <p>주의:USB 3.1 허브는 캐스케이드 설비의 두 번째 단계 컴퓨터에서 스위치를 통해 액세스 할 수 없습니다.</p>
7	리셋 버튼	<p>재설정하려면 이 스위치를 누르십시오. 시스템이 재설정되면, 스위치에서 삐 소리가 나며, 재설정이 완료될 때 까지 포트의 LED가 연속해서 깜빡입니다. 재설정이 완료되면 다시 로그인 할 수 있습니다.</p> <p>주의:스위치는 매입식이며 종이 클립이나 볼펜과 같은 작은 물체로 눌러야 합니다.</p>
8	전원 LED	<p>불이 들어오면 스위치에 전원이 들어왔으며 작동이 준비되었음을 나타냅니다.</p>

CS19208후면부

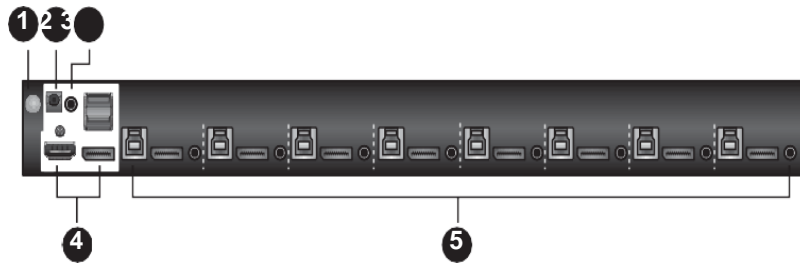

CS19216후면부

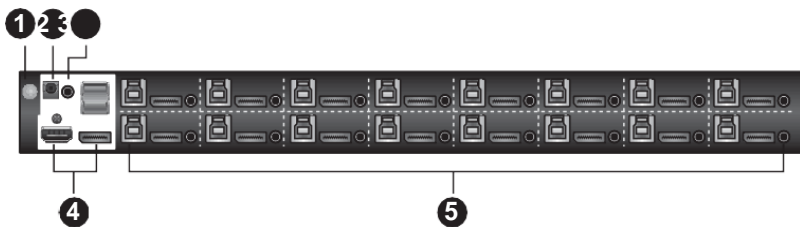

순번	컴포넌트	설명
1	접지 터미널	스위치 접지에 사용되는 접지 와이어를 여기에 연결합니다.
2	전원 잭	전원 아답터 케이블을 여기에 연결합니다.
3	오디오 잭	주 스피커의 케이블을 여기에 연결합니다. 주의: 전면 패널에 연결된 스피커는 여기에 연결된 스피커보다 우선합니다.
4	콘솔 포트 선택	콘솔 DisplayPor 모니터, HDMI 모니터, USB 키보드, USB 마우스 및 스피커의 케이블을 여기에 연결합니다. 각 커넥터에는 장치를 나타내는 아이콘이 있습니다.
5	KVM 포트 선택	컴퓨터에 스위치를 연결하는 케이블을 여기에 연결합니다. 각 KVM 포트 섹션은 스피커 잭, USB Type B 소켓 및 DisplayPort 커넥터로 구성되어 있습니다.

이 페이지는 빈 페이지입니다.

Chapter 2

하드웨어 설정

개요

여러 플랫폼을 혼합 할 수있는 편의성 및 유연성을 위해, CS19208 / CS19216의 설계는 스위치와 연결된 컴퓨터 간 연결 역할을하는 맞춤형 USB DisplayPort KVM 케이블을 사용합니다 (18 페이지 설치 다이어그램 참조).

각 컴퓨터 연결에는 개별 맞춤형 USB DisplayPort KVM 케이블이 필요합니다. 맞춤형 KVM 케이블은 5페이지 *케이블*의 목록에 있습니다. 필요한 케이블 중 가장 적합한 맞춤형 KVM 케이블에 관한 사항은 대리점에 문의하십시오.

설치 유형

CS19208 / CS19216은 1) 독립형 / 캐스케이드, 2) 멀티 디스플레이(다른 케이블 설정 필요) 두 개의 설치 유형을 제공합니다. 따라서 한 번의 설치에서 두 개 유형의 기능을 모두 사용할 수 없습니다. 다양한 배선 요구 사항에 대한 자세한 사항은 Chapter 2의 다음 섹션을 참조하십시오.

시작하기 전



1. 이 장치 설치에 관한 중요한 안전 정보는 87페이지에 제공됩니다. 시작하기 전 참조하십시오.
2. 전원 서지 또는 정전기로부터 설비 손상을 예방하려면 모든 연결된 장치를 알맞게 접지해야 합니다.
3. 설치하려는 모든 장치의 전원이 꺼져있는지 확인하십시오. 키보드 전원 켜기 기능이 있는 모든 컴퓨터의 전원 코드를 분리해야 합니다.

쌓기 및 랙 마운트

CS19208 / CS19216은 데스크탑 또는 랙의 전면 또는 후면에 장착된 랙에 쌓아 올릴 수 있습니다. 다음 섹션에서 각각의 방법에 대한 절차를 참조하십시오.

주의:

- ◆충분한 환기를 위해 각 측면에 최소 5.1cm, 전원 코드 및 케이블 정리를 위해 후면에 12.7cm의 여유 공간이 필요합니다.
 - ◆표준 랙 마운트 키트에는 나사나 케이지 너트가 포함되어 있지 않습니다. 추가로 나사나 케이지 너트가 필요하면 해당 랙 대리점에 문의하십시오.
-

쌓기

CS19208 / CS19216은 연결된 케이블의 무게와 장치 자체 무게를 안전하게 지지할 수 있는 모든 평면에 놓을 수 있습니다. 표면에 이물질이 없는지, 배기구를 막거나 스위치의 정상적인 작동을 방해 할 수 있는 물질이 없는지 확인하십시오.

CS19208 / CS19216을 배치하거나 또는 캐스케이드 하기 위해 장치를 쌓으려는 경우, 패키지와 함께 제공된 고무 패드에서 흡음제를 제거하고 아래 다이어그램과 같이 하단 패널의 모서리에 부착합니다.

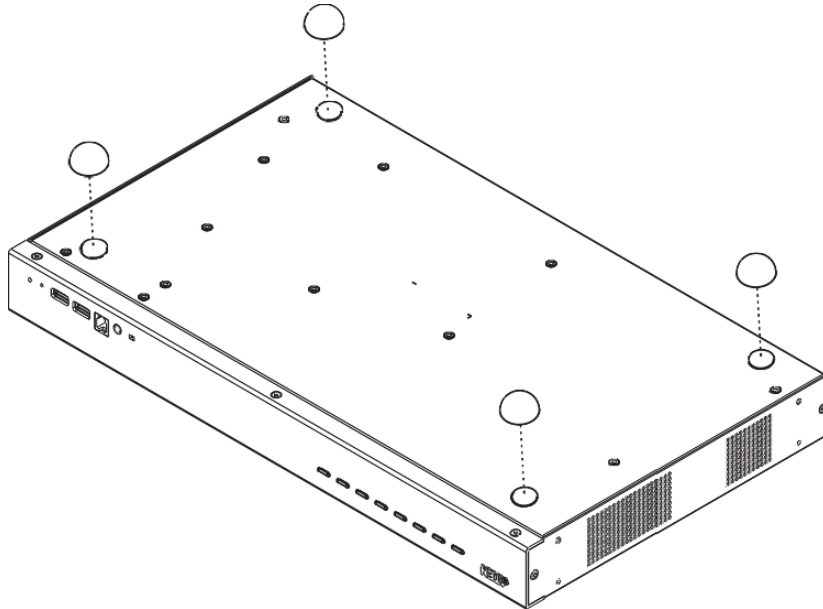

랙 마운트- 전면

1. 장치 전면 부근 오른쪽 및 왼쪽에서 나사를 하나씩 제거합니다.

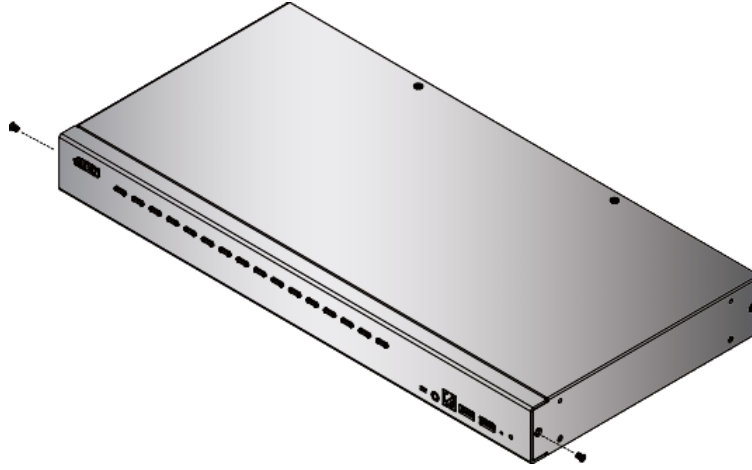

2. 랙 마운트 키트와 함께 제공된 M3x6Phillips 육각 나사를 사용하여 랙 마운트 브라켓을 장치 전면 부근의 측면에 고정합니다.

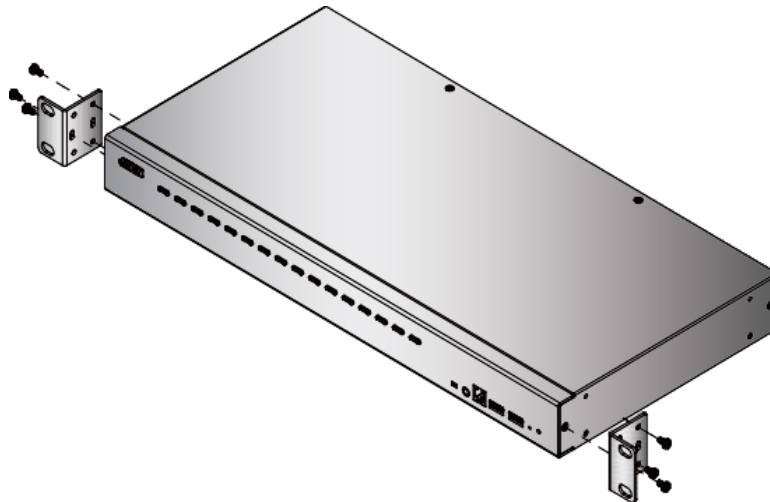

3. KVM 스위치를 랙에 배치합니다. 마운팅 브라켓의 홈이 랙의 홈과 정렬되도록 배치합니다. 마운팅 브라켓을 랙 전면에 고정하십시오.

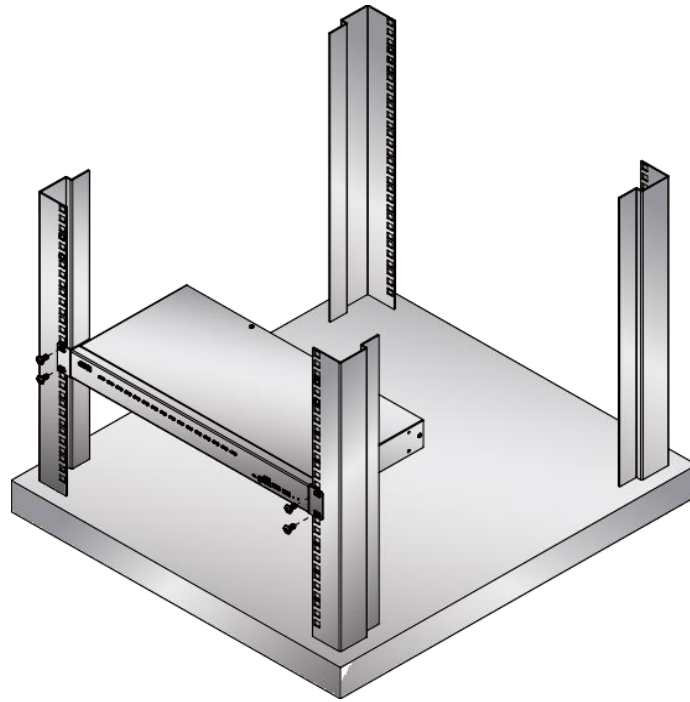

랙 마운트- 후면

1. 장치 후면 부근 오른편 및 왼편에서 나사를 하나씩 제거합니다.

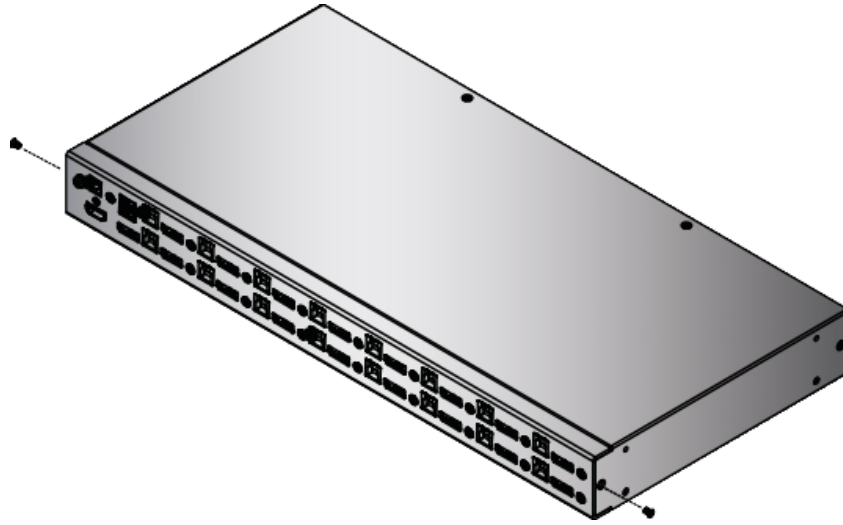

2. 랙 마운트 키트와 함께 제공된 M3x6Phillips 육각 나사를 사용하여 랙 마운트 브라켓을 장치 후면 부근의 측면에 고정합니다.

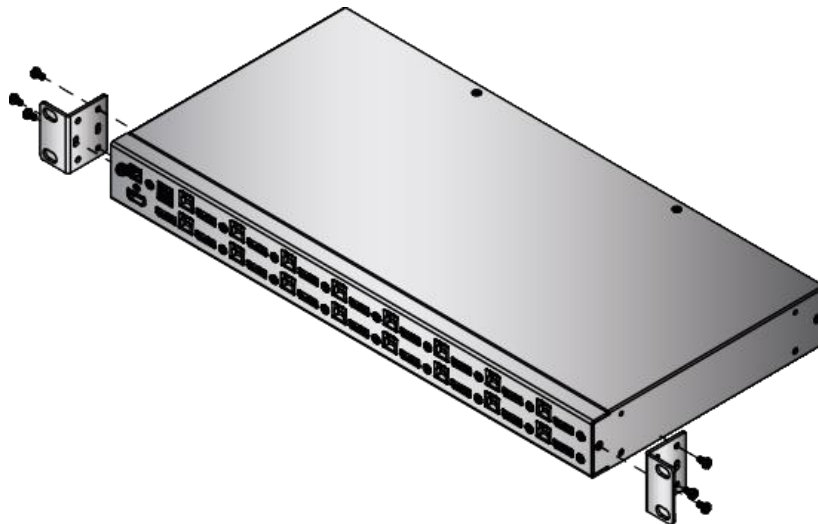

3. KVM 스위치를 랙에 배치합니다. 마운팅 브라켓의 홈이 랙의 홈과 정렬되도록 배치합니다. 마운팅 브라켓을 랙 후면에 고정하십시오.

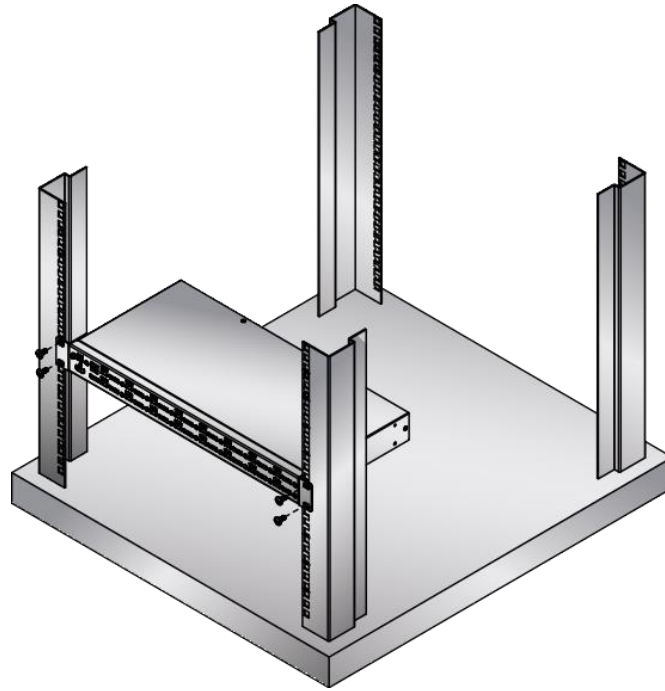

1단계 설치

1단계로 CS19208 / CS19216 설치를 설정하려면, 18페이지 설치 다이어그램을 참조한 다음 (다이어그램의 숫자는 아래의순서에 해당) 다음을 수행하십시오:

1. 접지 와이어의 한쪽 끝을 접지 터미널에, 다른쪽 끝을 알맞은 접지 물체에 연결하여 CS19208 / CS19216를 접지합니다.

주의: 접지 절차를 생략하지 마십시오. 올바른 접지는 전원 서지 및 정전기에 장치를 보호하는데 도움이 됩니다.

2. 장치의 후면 패널에 있는 콘솔 포트 섹션의 USB 콘솔 포트에 USB 키보드 및 USB 마우스를 연결합니다.
3. 장치의 후면 패널에 있는 콘솔 포트 섹션의 DisplayPort 및/또는 HDMI 콘솔 포트에 DisplayPort 및/또는 HDMI 모니터를 연결합니다.

주의: DisplayPort 및 HDMI 콘솔 포트가 동시에 연결될 경우 CS19208 / CS19216는 DisplayPort 와 HDMI 모니터에서 동일한 소스를 표시합니다.

4. 스피커를 장치의 전면 및 후면 패널에있는 오디오 잭에 연결합니다. 전면 패널에 연결된 스피커는 후면 패널에 연결된 스피커보다 우선합니다.
5. 제공된 케이블 세트 (DisplayPort 케이블, USB 3.0 케이블, 및 오디오 케이블)을 이 패키지와 함께 사용하십시오. DisplayPort 커넥터를 스위치(CPU 1, CPU2 등)의 KVM 포트 섹션에서 사용 가능한 DisplayPort 포트에 연결한 다음, USB 3.0 케이블과 오디오 케이블을 해당 포트에 연결합니다.

주의:

- ◆ 모든 커넥터가 동일한 KVM 포트 섹션(전체 CPU 1, 전체 CPU2)에 있는지 확인하십시오.
 - ◆ CS19208/CS19216는 스피커 포트만 지원합니다. KVM 케이블의 마이크 커넥터를 스피커 포트에 연결하지 마십시오.
-

6. 설치 순서 5번째의 케이블 다른 한쪽 끝에서, DisplayPort 케이블, USB 3.0 케이블 및 오디오 케이블을 컴퓨터의 해당 포트에 연결합니다. 설치할 PC 시스템에 5, 6단계를 반복하십시오.
- 7.(선택사항) USB 주변장치를 장치 전면 패널의 USB 3.1 Gen1 주변 장치 허브 섹션에 있는 USB Type-A 포트에 연결합니다.
8. 스위치와 함께 제공된 전원 아답타를 AC 전원 소스에 연결 한 다음, 전원 아답터 케이블을 스위치의 전원 잭에 연결합니다. 이제 CS19208 / CS19216이 켜집니다.
9. 컴퓨터 전원을 켭니다.

주의: CS19208 / CS19216를 연결할 컴퓨터 및 장치가 알맞게 접지되었는지 확인하십시오.

1단계 설치 다이어그램

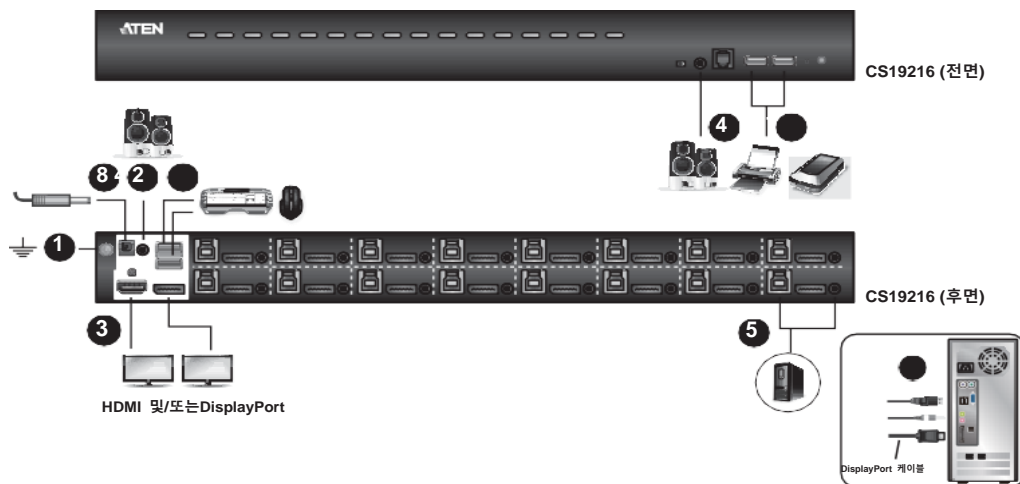

2단계 캐스케이드

더 많은 컴퓨터 제어를 위해 추가적으로 CS19208 / CS19216를 1단계 장치의 KVM 포트에 캐스케이드 할 수 있습니다. 1단계 장치에 다시 연결되는 캐스케이드 형식의 CS19208 / CS19216은 2단계 장치로 간주됩니다. 완전한 2단계 설비에서 최대 128대 (CS19208) 또는 256대 (CS19216) 컴퓨터를 제어 할 수 있습니다. 컴퓨터 수와 컴퓨터 제어에 필요한 장치 수 사이의 관계를 보여주는 표는 91페이지에 제공됩니다.

2단계 설비를 설정하려면 다음을 수행하면서 다음 페이지의 *2 단계 설치* 다이어그램을 참조하십시오:

1. 설비에 있는 모든 기존 장치를 포함하여, 연결할 모든 장치의 전원이 꺼져 있는지 확인하십시오.
2. 패키지에 제공된 케이블 세트 (DisplayPort 케이블, USB 3.0 케이블 및 오디오 케이블)를 사용하여 1단계 장치에서 사용 가능한 KVM 포트를 2단계 장치의 콘솔 포트에 연결합니다.

주의: USB Type-A 커넥터를 콘솔 섹션이 하단 USB (키보드) 포트에 연결하십시오 (올바른 USB 포트를 안내하기 위해 유사한 아이콘이 표시되어 있습니다).

3. 이 패키지에 제공된 다른 케이블 세트 (DisplayPort 케이블, USB 3.0 케이블 및 오디오 케이블)를 사용하여 DisplayPort 커넥터를 2단계 스위치의 KVM 포트 섹션에 있는 사용 가능한 DisplayPort 포트에 연결 한 다음, 함께 제공된 USB Type-B와 오디오 케이블을 해당 USB 및 오디오 잭에 연결합니다.

주의:

- ◆ 모든 커넥터가 동일한 KVM 포트 섹션(전체 CPU 1, 전체 CPU2)에 있는지 확인하십시오.
 - ◆ CS19208/CS19216는 스피커 포트만 지원합니다. KVM 케이블의 마이크 커넥터를 스피커 포트에 연결하지 마십시오.
-

4. 3단계의 케이블의 다른 쪽 끝에서, DisplayPort 케이블, USB 3.0 케이블 및 오디오 케이블을 컴퓨터의 해당 포트에 연결합니다.

5. 기타 PC 시스템을 설치하려면 3, 4단계를 반복하십시오.

6. 각 2단계 장치에 대해,전원 아답타 케이블을 전원 잭에 연결한 다음, 전원 아답타를 AC 소스에 연결합니다.
7. 1단계 장치의 전원 아답타 케이블을 전원 잭에 연결한 다음, 전원 아답타를 AC 소스에 연결합니다.
8. 컴퓨터의 전원을 켭니다.

주의:

- ◆전원 켜기 순서에서는 모든 2 단계 장치의 전원을 먼저 켜야합니다. 전원을 모두 켜 후, 1단계 장치의 전원을 켜야합니다. 이 순서로 모든 스위치의 전원이 켜진 후에만 컴퓨터의 전원을 켤 수 있습니다.
 - ◆USB 3.1 허브는 캐스케이드 설비의 두 번째 단계에있는 컴퓨터에서 스위치를 통해 액세스 할 수 없습니다.
 - ◆CS19208 / CS19216를 연결할 컴퓨터와 장치도 알맞게 접지되었는지 확인하십시오.
-

2단계 설치 다이어그램

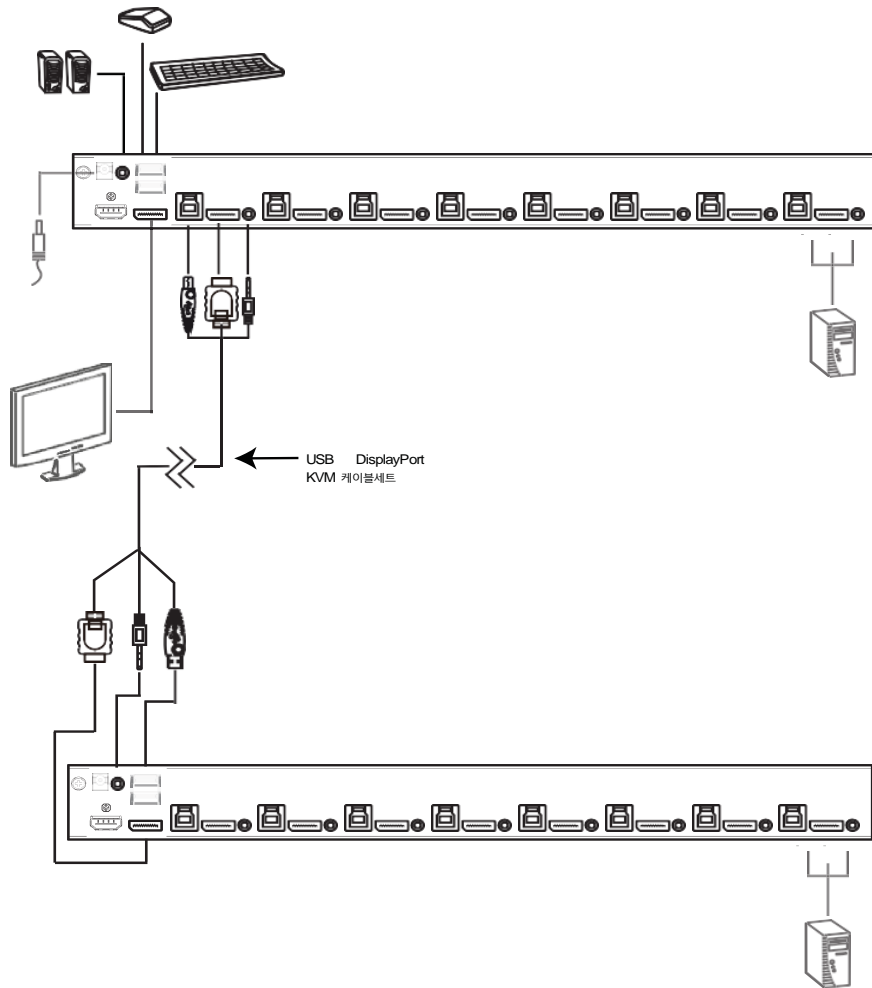

멀티 디스플레이 설치

CS19208 / CS19216의 멀티 디스플레이 기능으로 듀얼/트리플/쿼드 디스플레이/멀티 디스플레이 설비에 2개, 3개, 4개 또는 최대 8개의 장치를 쌓아서 최대 7대 (CS19208) 또는 15대 (CS19216) 컴퓨터를 한번에 제어 할 수 있습니다. 이 설비에는 표준 캐스케이드와 다소 차이가 있는 케이블 배선이 필요하며, 각 컴퓨터에 여러 비디오 카드가 장착된 여러 대의 모니터 설치에 대한 향상된 수준의 스위칭 유연성을 제공합니다.

주의: 멀티 디스플레이 설비에서, CS19208는 CS19208 장치에만, CS19216는 CS19216 장치에만 연결될 수 있습니다.

멀티 디스플레이 설치용 케이블 연결

멀티 디스플레이 설비를 설정하려면, 다음 페이지에서 설치 다이어그램을 참조하고 (다이어그램의 숫자는 아래 단계에 해당) 다음을 수행하십시오:

1. 표준 USB Type A-to-USB Type B 케이블을 사용하여 1단계 장치의 Port 8 USB Type B 포트를 두 번째 스위치의 콘솔 섹션에있는 USB Type A 포트에 연결합니다.

주의:

- ◆ 포트 8은 멀티 디스플레이 설비에서 장치를 연결하기 위해 보류되어 있으므로, KVM 포트 1-7 (CS19208) 또는 포트 1-7/9-16(CS19216)을 사용하여 최대 7대 (CS19208) 또는 15대 (CS19216) 컴퓨터를 연결할 수 있습니다.
 - ◆ USB Type-A 커넥터를 콘솔 포트 섹션의 하단 USB (키보드) 포트에 연결합니다. (두 USB 포트에는 알맞은 USB 포트를 나타내기 위해 유사한 아이콘이 표시되어 있습니다.)
-

2. DisplayPort 케이블을 사용하여 두 번째 CS19208 / CS19216 장치의 DisplayPort KVM 포트를 컴퓨터의 두 번째 비디오 입력 포트에 연결합니다.

주의: DisplayPort 비디오 케이블만 필요하며 KVM 섹션의 다른 포트는이 설치에 필요하지 않습니다.

3. 디스플레이를 두 번째 스위치의 콘솔 섹션에 연결합니다.
 4. 추가 장치에 1-3 단계를 반복하십시오. 최대 총 스위치는 8개 입니다.
-

5. 첫 번째 스위치의 케이블을 연결합니다. 자세한 사항은 17 페이지 *1단계 설치*를 참조하십시오. 모든 비디오, 오디오 및 주변 장치는 첫 번째 스위치에 연결해야 합니다.
6. 첫 번째 스위치부터 시작하여 CS19208 / CS19216 장치의 전원을 켜 다음, 컴퓨터의 전원을 켜십시오.

주의: CS19208 / CS19216가 연결할 컴퓨터 및 장치가 알맞게 접지되었는지 확인하십시오.

멀티 디스플레이 설치 다이어그램

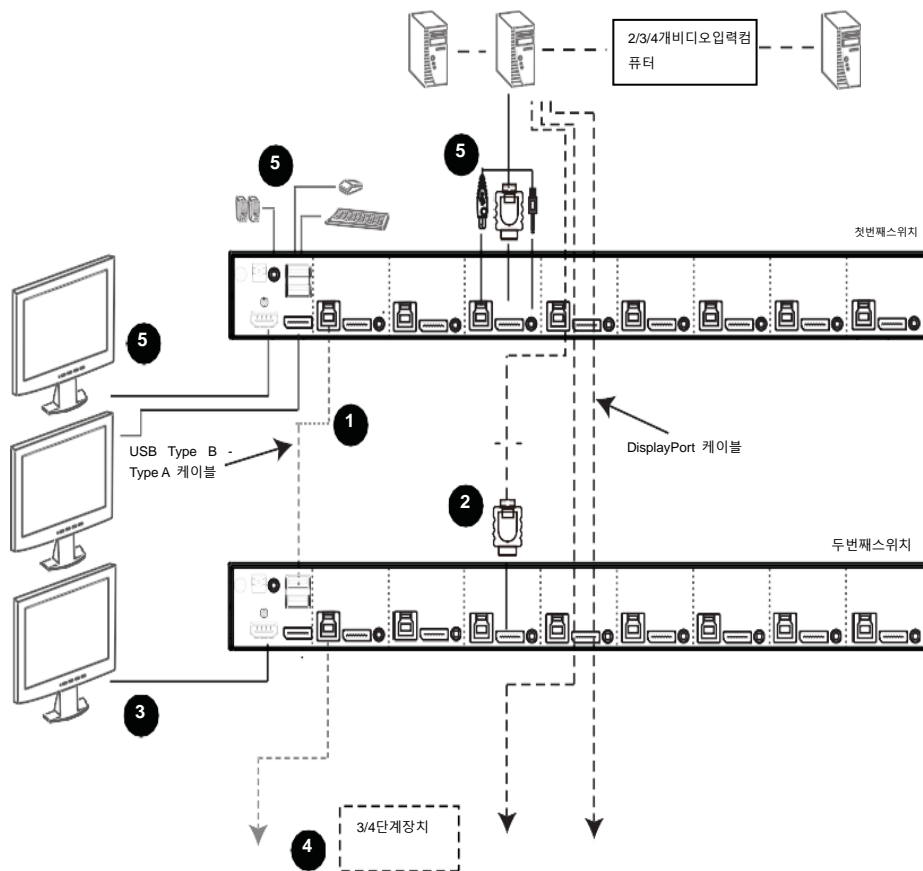

“수직” 채널에 포트 그룹화

케이블이 연결되고 OSD에서 멀티 디스플레이 모드가 선택되면,CS19208 / CS19216은 채널을 자동 감지하고 모드를 표시합니다. 사용자는 채널 번호를 포트 이름으로 할당 할 수 있습니다 (채널은 아래 다이어그램의 수직 열). 따라서 모든 포트 1은 채널 1이되고, 모든 포트 2는 채널 2가되며... 모든 포트 7은 채널 7이됩니다. 모든 포트는 채널별로 동시에 전환됩니다.

쌓은 장치 수에 따라 CS19208 / CS19216 설비는 듀얼 디스플레이 (2 단계), 트리플 디스플레이 (3 단계), 쿼드 디스플레이 (4 단계) 또는 멀티 디스플레이 (최대 8 단계) 시나리오를 제공합니다. 참조를 위해,예시에서는 쿼드 디스플레이 기능의 4 단계 설치를 보여줍니다.

주의:첫 번째 스위치에있는 CS19208 / CS19216 장치의 구성에 따라, 한 번에 하나의 DisplayPort 비디오 신호만 표시 될 수 있습니다.

채널 다이어그램

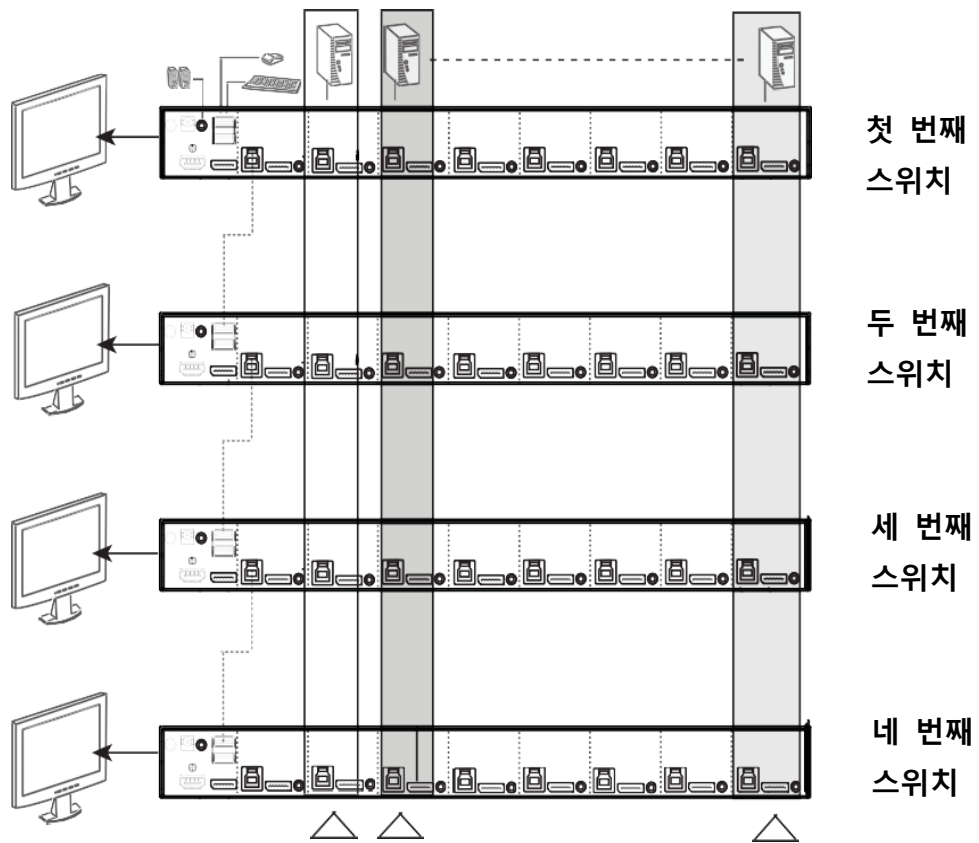

Chapter 3

기본 작동

핫 플러깅

CS19208 / CS19216은 핫 플러깅을 지원합니다.이 기능으로 장치를 종료 할 필요없이 포트에서 케이블을 분리해 컴포넌트를 제거하고 설비에 다시 연결 할 수 있습니다. 핫 플러깅이 알맞게 작동하려면 아래의 설명대로 절차를 따라야 합니다:

KVM 포트 핫 플러깅

OSD 메뉴가 KVM 포트 변경 사항에 응답하기 위해서는, 새 포트 정보를 반영하도록 OSD를 수동으로 다시 구성해야 합니다. 자세한 사항은 *F3 SET* (35 페이지) 및 *F4 ADM* (37 페이지) 기능을 참조하십시오.

주의:컴퓨터의 운영 체제가 핫 플러깅을 지원하지 않으면 이 기능이 정상 작동되지 않을 수 있습니다.

콘솔 포트 핫 플러깅

키보드,모니터 및 마우스 또한 핫 플러깅 가능합니다.마우스 핫 플러깅 시:

- ◆동일한 마우스 사용시,마우스를 분리한 다음 다시 연결합니다 (예,마우스 재설정 수행).
- ◆다른 마우스를 연결하면,설비의 모든 컴퓨터 전원을10초 동안 끈 다음, 19페이지 *2단계 캐스캐이드*의 6, 7단계 및 8 단계에서 설명된 전원 켜기 순서에 따라 재시작 해야 합니다.

주의:만약,핫 플러깅 후 키보드 및/또는 마우스 입력에 응답이 없는 경우, 전면 패널 푸쉬버튼 1, 2 (CS19208 / CS19216)를 동시에 눌러 *키보드 및 마우스 리셋*을 수행하십시오.

포트 선택

CS19208 / CS19216은 설비에 있는 컴퓨터 접속을 위해 수동, OSD (on-screen display) 메뉴 시스템, 핫키, RS-232 명령과 같은 4개의 포트 선택 방법을 제공합니다.

- ◆OSD(on-screendisplay)에 관한 사항은 29페이지 Chapter4 OSD작동에서 추가 정보를 참조하십시오.
- ◆핫키 작동에 관한 사항은, 45페이지 Chapter 5 핫키 작동에서 추가 정보를 참조하십시오.
- ◆RS-232 명령에 관한 사항은, 59페이지 Chapter 7 RS-232 작동을 참조하십시오.

수동 포트 전환

키보드,모니터 및 마우스 또한 핫 플러깅 가능합니다.마우스 핫 플러깅 시:

포트 ID 번호 부여

CS19208 / CS19216 설비의 각 포트에는 고유포트 ID가 할당됩니다. OSD (29 페이지 *OSD 작동* 참조) 또는 핫키 포트 선택 방법 (45 페이지 *핫키 작동* 참조)으로 컴퓨터가 연결된 포트 ID를 지정하여 설비의 모든 레벨에있는 모든 컴퓨터에 직접 액세스 가능합니다.

- ◆주 장치에 연결된 컴퓨터는 연결된 KVM 포트 번호에 해당하는 2자리 포트 ID (CS19208: 01-08, CS19216: 01-16)가 있습니다.
- ◆보조 장치에 연결된 컴퓨터에는 4자리 포트 ID가 있습니다. 첫 두 자리는 주 장치의 KVM 포트 번호를 나타내며, 두 번째 두 자리는 컴퓨터가 연결된 보조 장치의 KVM 포트 번호를 나타냅니다. 예를 들어, 포트 ID 02-08은 주 장치의 KVM 포트 2에 다시 연결되는, 보조 장치의 KVM 포트 8에 연결된 컴퓨터를 나타냅니다.

전원 끄기 및 재시작

CS19208 / CS19216 전원을 꺼야 하는 경우, 재시작 전 다음을 수행하십시오:

1. 전원 소스에서 CS19208 / CS19216를 분리합니다.
2. 모든 연결된 컴퓨터의 전원을 끕니다.

주의: 키보드 전원 켜기 기능이 있는 모든 컴퓨터의 전원을 분리해야 합니다. 그렇지 않으면 CS19208 / CS19216가 컴퓨터에서 전원을 받습니다.

3. 10초간 대기한 다음, CS19208 / CS19216를 다시 연결합니다.
4. 컴퓨터의 전원을 켭니다.

주의: 주 CS19208 / CS19216에서 캐스케이드로 연결된 스테이션이 있는 경우, 모든 캐스케이드 형식 스테이션 및 연결된 컴퓨터 또한 꺼야합니다.

이 페이지는 빈 페이지입니다.

Chapter 4

OSD 작동

OSD 개요

OSD (on-screen display)는 마우스와 키보드를 사용할 수 있는 메뉴 구동 방식으로, 컴퓨터 제어 및 작동 전환을 수행합니다. 모든 절차는 OSD 메인 화면에서 시작합니다.

생산 번호

"MFG 번호"(생산 번호)는 ATEN의 공장 및 기술 지원 직원이 제품 식별을 위해 사용하는 내부 시리얼 번호입니다. 이 번호는 제품 보증에 영향을 미치지 않습니다. 제품에 애프터 서비스가 필요한 경우, ATEN의 영업 직원 또는 기술 지원 직원에게 MFG 번호를 제공하여 제품 및 모델 번호를 식별 할 수 있습니다.

OSD 로그인

OSD는 2단계 (관리자 / 사용자) 비밀번호 시스템을 통합합니다. OSD 메인 화면이 표시되기 전 비밀번호를 요구하는 로그인 화면이 표시됩니다. OSD를 처음 사용하거나 비밀번호 기능이 설정 되지 않은 경우, 간단히[Enter]를 누르십시오. OSD 메인 화면은 관리자 모드에서 표시됩니다. 관리자 모드에서는 모든 관리자 및 사용자 기능에 액세스 할 수 있는 관리자 권한이 있으며, 원하는 작동 (비밀번호 인증 포함)을 설정할 수 있습니다. 비밀번호 기능이 설정된 경우 OSD에 접속하기 위해 적합한 관리자/사용자 비밀번호를 제시해야 합니다.

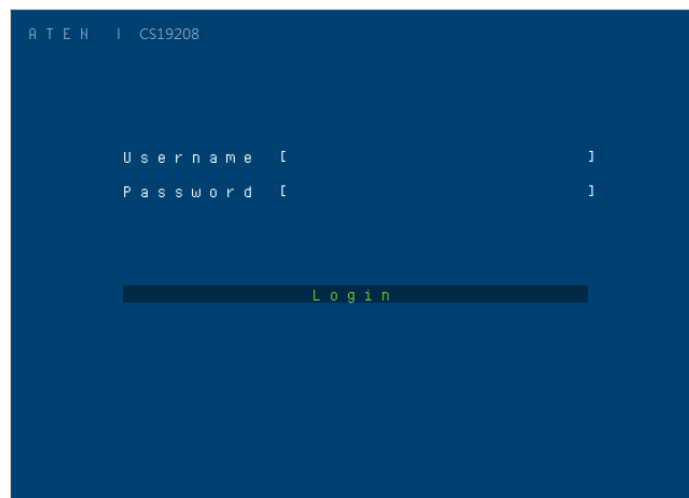

OSD 핫키

CS19208 / CS19216의 모든 포트에 디스플레이를 표시하는 동안 **[Scroll Lock]**키를 두 번 눌러 OSD를 콘솔 모니터에 표시할 수 있습니다.

주의:선택적으로 OSD 핫키를 Ctrl 키로 바꿀 수 있으며,이 경우 **[Ctrl]**를 두 번 눌러야 합니다 (35페이지 OSD 핫키 참조). 이 방법 사용 시 반드시 동일한 **[Ctrl]**키를 눌러야 합니다.

OSD 메인 화면

OSD를 호출하면,아래와 유사한 화면이 나타납니다:

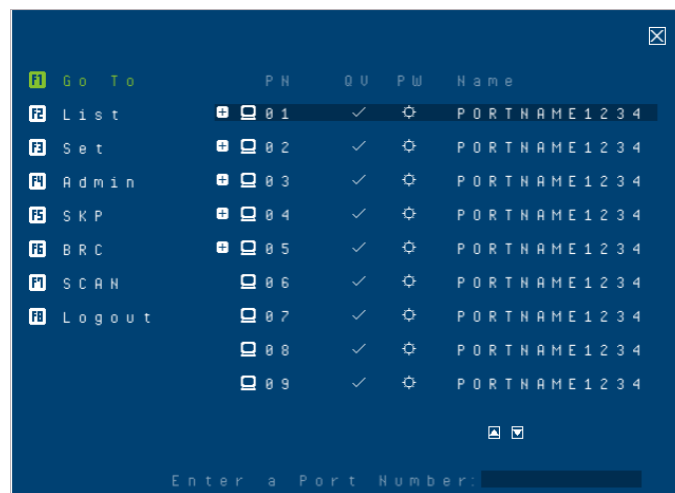

주의:

- ◆그림은 관리자의 메인 화면을 나타냅니다. 사용자 메인 화면에는 관리자 전용 기능이며 사용자가 액세스 할 수 없는 **F4, F6**기능을 표시하지 않습니다.
- ◆OSD는 항상 시작 시 목록을 표시하며 가장 마지막에 닫은 것과 동일한 위치에 강조 막대가 있습니다.
- ◆현재 로그인 된 것에 대해 관리자가 액세스 가능하게 설정된 포트만 사용자가 볼 수 있습니다 (38페이지 *액세스 가능한 포트 설정* 참조).
- ◆마우스를 사용하여 OSD 작동을 위한 마우스 에뮬레이션을 활성화 합니다. 마우스 에뮬레이션이 비활성화되면,키보드만 사용해서 OSD를 작동할 수 있습니다.
 - a) OSD로 마우스 에뮬레이션을 활성화 하려면, 40페이지 마우스 에뮬레이션을 참조하십시오.

b) 핫키로 마우스 에뮬레이션을 활성화 하려면, 53페이지 마우스 에뮬레이션 제어를 참조하십시오.

- ◆ 포트 목록이 축소된 경우, 스위치 번호를 클릭하거나, 강조 막대를 움직인 다음 엔터 키를 눌러 목록을 확장하십시오. 이와 비슷하게 축소된 스위치의 포트 목록에 대해서는 스위치 번호를 클릭하거나 강조 막대를 움직인 다음 오른쪽 엔터 키를 눌러 목록을 축소합니다.

OSD 메인 화면 세부 목록

PN	이 항목은 설비의 모든 KVM 포트에 대한 포트 ID 숫자를 나열합니다. 특정 컴퓨터에 접속하는 가장 간단한 방법으로, 강조 막대를 특정 컴퓨터로 이동한 다음 엔터 를 누르십시오.
QV	퀵 뷰 스캔으로 포트가 선택된 경우 (39페이지 <i>퀵 뷰 포트 설정</i> 참조), 이 열에 확인 마크(√)가 표시됩니다.
PW	전원이 켜지고 온라인인 컴퓨터는 이 열에 태양 모양  이 표시됩니다.
NAME	포트 이름이 부여된 경우 (39페이지 <i>포트 이름 편집</i> 참조), 이 열에 해당 이름이 나타납니다.

OSD 네비게이션

- ◆ 메뉴를 닫고 OSD를 비활성화 하려면, OSD 창 오른쪽 상단 코너에서 를 클릭하거나 **[ESC]**를 누릅니다.
- ◆ 로그 아웃 하려면, 메인 화면 왼편에서 **F8 Logout**를 클릭하거나 **[F8]**을 누릅니다.
- ◆ 한 번에 한 화면 씩 목록을 위/아래로 이동하려면, up을 클릭하여 한 번에 한 화면 씩 목록을 위 아래로 이동합니다. Up을 클릭하면 메인 화면에 나타날 수 있는 것보다 많은 목록 항목이 나타납니다. 그런 다음에 화면이 스크롤됩니다.
- ◆ 포트를 활성화 하려면, 포트를 클릭하거나 또는 강조 막대를 포트로 움직인 다음 **[Enter]**를 누릅니다.
- ◆ 동작 수행 후에는 자동으로 한 단계 상위 메뉴로 자동으로 돌아갑니다.

OSD 기능

OSD 기능은 OSD를 구성 및 제어에 사용됩니다. 예를 들어, 모든 포트에 빠르게 전환하고, 선택한 포트를 스캔하고, 보려는 목록을 제한하며, 포트를 킷 뷰 포트에 지정하고, 포트 이름을 생성 및 편집하거나, OSD 설정 조정을 수행할 수 있습니다.

OSD 기능에 액세스 하려면:

1. 메인 화면 왼쪽의 기능 키 영역을 클릭하거나 키보드에서 기능 키를 누릅니다.
2. 나타나는 하위 메뉴에서 강조 막대를 클릭하거나 움직인 다음 **[Enter]**를 누릅니다.
3. **[Esc]**를 누르면 이전 메뉴 레벨로 돌아갑니다.

F1: Go To

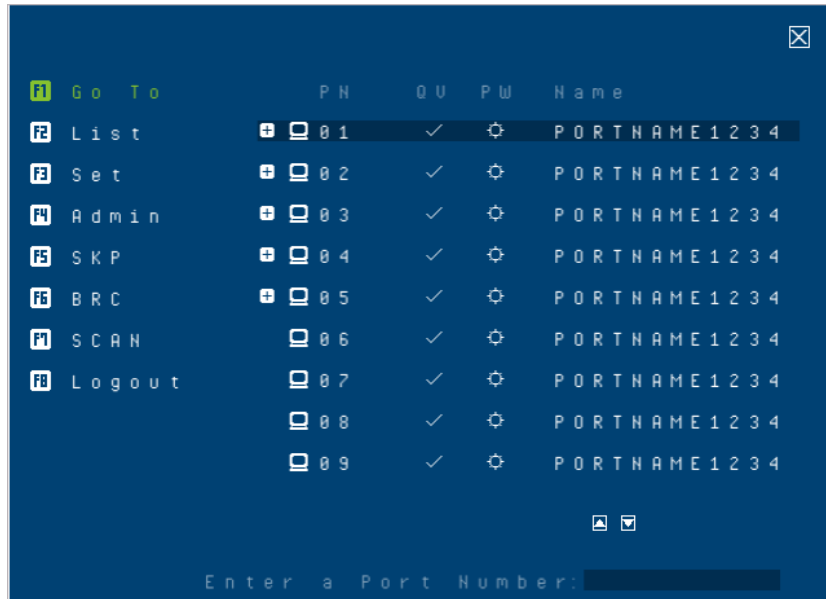

F1 Go To를 클릭하거나 **[F1]**를 누르면 Go To 기능을 활성화 합니다.Go To로 포트의ID를 직접 입력해 포트를 직접 전환할 수 있습니다.이 기능을 작동하려면 독립 전환을 위해 (40페이지 참조)마우스 에뮬레이션을 활성화 합니다.

F2: List

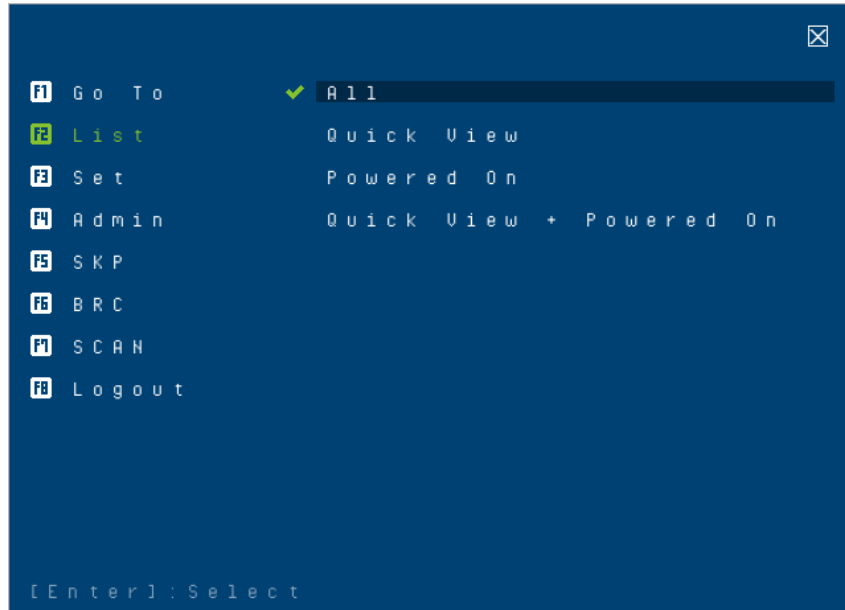

F2 List를 클릭하거나 **[F2]**를 누르면 목록 기능을 활성화 합니다.이 기능으로 메인 화면에 OSD가 표시할 포트의 범위를 늘리거나 좁힐 수 있습니다. 아래 표에서 하위 메뉴 선택 및 의미를 제시합니다.

선택	의미
ALL	현재 로그인한 사용자에게 대해 관리자가 액세스 할 수 있게 설정된 설비의 모든 포트 목록을 표시합니다.
Quick View	퀵 뷰 포트로 선택된 포트만 나열합니다 (39페이지 <i>퀵 뷰 포트 설정</i> 참조).
Powered On	연결된 컴퓨터의 전원이 켜진 포트만 나열합니다.
Quick View + Powered On	퀵 뷰 포트로 선택되고 (39 페이지 <i>퀵 뷰 포트 설정</i> 참조), 연결된 컴퓨터의 전원이 켜진 포트만 나열합니다.

강조 막대를 원하는 선택으로 이동한 다음 [Enter]를 누릅니다. 체크 표시 (✓)가 선택 사항 앞에 표시되어 현재 선택된 항목을 표시합니다.

F3: Set

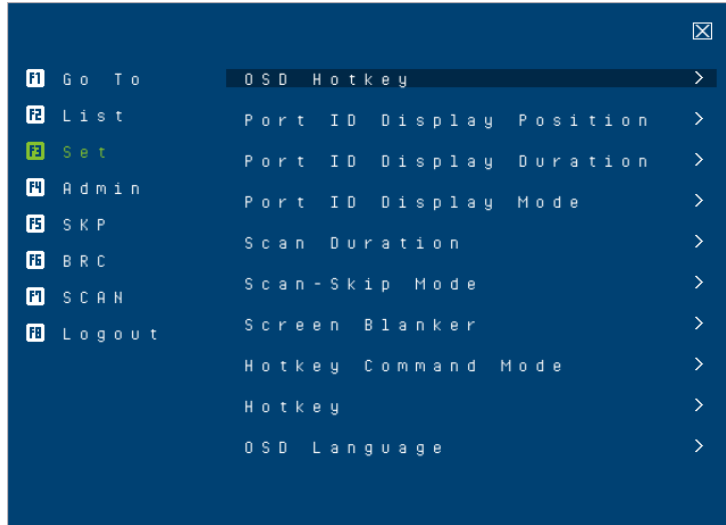

F3 Set를 클릭하거나 **[F3]**를 누르면 설정 기능을 활성화 합니다. 이 기능으로 관리자 및 사용자 및 작업 환경을 설정할 수 있습니다. 각 사용자 수준에 대한 별도 프로파일이 OSD에 저장되며 로그인 시 제시된 사용자 이름에 따라 활성화 됩니다.

설정을 변경하려면:

1. 클릭하거나 강조 막대를 움직인 다음 **[Enter]**를 누릅니다.
2. 항목을 선택한 다음, 추가 선택 사항이 있는 하위 메뉴가 나타납니다. 선택하려면 클릭하거나 강조 막대를 움직인 다음 **[Enter]**를 누릅니다. 체크 표시 (✓)가 선택된 항목 앞에 나타나 선택된 항목을 표시합니다. 다음 표에서는 설정에 대해 설명합니다:

설정	기능
OSD Hotkey (OSD 핫키)	OSD 기능을 활성화 할 핫키를 선택합니다: [Scroll Lock] [Scroll Lock] 또는 [Ctrl] [Ctrl] . [Ctrl]키 조합이 컴퓨터에서 구동중인 프로그램과 충돌할 수 있기 때문에, 기본값은 [Scroll Lock]조합입니다.
Port ID Display Position (포트 ID 표시 위치)	각 사용자가 포트 ID가 화면에 나타날 위치를 커스터마이징 하도록 합니다. 기본 설정은 왼쪽 상단이지만, 사용자가 화면 아무곳이나 선택할 수 있습니다. 마우스 또는 화살표 키에 Pg Up, Pg Dn, Home, 및 End(Num Lock을 끈 상태에서 숫자 키패드상)를 조합하여 사용합니다. 화살표는 한 번에하나의 위치로 움직입니다. Pg Up/Pg Dn은 위치를 상단 또는 하단으로 위치를 이동합니다. Home/End는 위치를 화면의가장 오른쪽 및 가장 왼쪽으로 이동합니다. 포트 ID 표시를 지정하려면, 한 번 클릭하거나 또는 [Enter] 를 눌러 위치를 잠근 다음 하위 메뉴 설정으로 돌아갑니다.

Port ID Display Duration (포트 ID 표시 시간)	포트가 변경된 후 포트 ID가 모니터에 표시되는 시간을 결정합니다. 선택 항목: 3Seconds (3초, 기본값) 및 Always Off (항상 꺼짐).
Port ID Display Mode (포트 ID 표시 모드)	포트 ID가 표시되는 방법을 선택합니다: 포트 번호와 포트 이름 표시 (Port Number + Port Name) (기본값), 포트 번호만 표시 (Port Number), 또는 포트 이름만 표시(Port Name).
Scan Duration (스캔 시간)	자동 스캔 모드에서 선택한 포트를 순환할 때 각 포트에 포커스가 머무는 시간을 결정합니다 (43페이지 F7 <i>스캔</i> 참조). 1-255초 사이의 값을 입력한 다음 [Enter]를 누르십시오.기본값은 5초입니다. 0으로 설정하면 스캔 기능을 비활성화 합니다. 주의: 스캔 시간은 10초로 설정하는 것을 권장합니다.
Scan-Skip Mode (스캔 스킵 모드)	스킵 모드 (41페이지 F5: <i>SKIP</i> 참조)및 자동 스캔 모드 (43페이지 F7: <i>SCAN</i> 참조)에서 액세스 될 컴퓨터를 선택합니다: ALL -액세스 가능으로 설정된 모든 포트 (38페이지 <i>액세스 가능한 포트 설정</i> 참조) QUICK VIEW -액세스 가능으로 설정된 포트 및 퀵 뷰로 선택된 포트(39페이지 <i>퀵 뷰 포트 설정</i> 참조). POWERED ON -액세스 가능으로 설정된 포트 및 전원이 켜진 포트 QUICK VIEW + POWERED ON - 액세스 가능으로 설정된 포트 및 퀵 뷰로 선택되고 전원이 켜진 포트만 해당.기본값은 ALL입니다. 주의: 퀵 뷰 선택은 퀵 뷰 설정 권한이 있는 관리자 화면에서만 나타납니다(39페이지 <i>퀵 뷰 포트 설정</i> 참조).
Screen Blanker (화면 보호기)	이 기능을 사용해 설정한 시간 동안 콘솔에서 입력이 없으면 화면이 공백으로 표시됩니다. 1-30 분 사이의 값을 입력한 다음 [Enter] 를 누르십시오. 기본 설정값인 0은이 기능을 비활성화합니다. 설정한 시간 동안 화면이 공백으로 표시됩니다 (OSD를 닫은 순간부터 계산).
Hotkey Command Mode (핫키 명령 모드)	컴퓨터에서 구동중인 프로그램에 충돌이 발생하는 경우 핫키 명령 기능을 활성화/비활성화 합니다.
Hotkey (핫키)	핫키 모드 를 실행하기위한 키보드 단축키를 설정합니다. (46 페이지 <i>핫키 설정 모드</i> 참조) 선택: [NUM LOCK] + [-] (마이너스) (기본값) 및 [CTRL] + [F12] .
OSD Language (OSD 언어)	OSD에서 사용되는 언어를 설정합니다. 선택: 영어 (기본값), 독일어, 일본어, 중국어 간체, 중국어 번체, 스페인어, 프랑스어, 러시아어.

F4: Admin

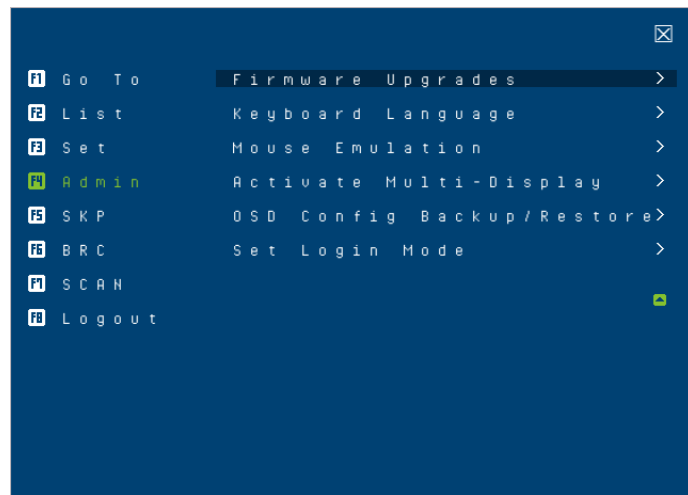

Clicking **F4 Admin**를 클릭하거나 **[F4]**를 눌러 Admin 기능을 활성화 합니다. F4는 관리자 전용 기능입니다. 이 기능으로 관리자는 전체 OSD 작동을 구성 및 제어할 수 있습니다. 설정을 변경하려면, 구성하려는 항목의 설정을 클릭하거나, 또는 화살표 키로 위 아래로 강조 막대를 움직인 다음 **[Enter]**를 누릅니다.

항목을 선택한 다음에는, 하위 메뉴에서 추가 선택이 나타납니다. 항목을 선택하거나 강조 막대를 움직인 다음 **[Enter]**를 누릅니다. 체크 표시(✓)가 선택된 항목 앞에 나타나 선택되었음을 알립니다. 아래 표에 설정이 설명되어 있습니다:

설정	기능
Set User Login (사용자 로그인 설정)	이 기능은 관리자 및 사용자의 사용자 이름 및 비밀번호 설정에 사용됩니다: 1. 관리자 (1개) 및 사용자 (4개)의 사용자 이름 및 비밀번호를 설정할 수 있습니다. 2. 관리자 필드 또는 사용자 필드 중 하나를 선택하면, 사용자 이름과 비밀번호를 입력할 수 있는 필드가 나타납니다. 사용자 이름과 비밀번호는 1-16자까지 가능하며, 문자와 숫자 (A-Z, 0-9) 및 몇 개의 특수 키 (* () + :-,?. / 공백)의 조합으로 구성할 수 있습니다. 3. 각 개인은 사용자 이름과 비밀번호를 입력하고, 비밀번호를 확인하여 SAVE 를 선택한 다음 [Enter] 를 누릅니다. 4. 이전 사용자 이름 및/또는 비밀번호를 수정 또는 삭제하려면, 백 스페이스 키를 사용하여 개별 문자 또는 숫자를 지웁니다. 완료 후 [Enter] 를 누릅니다. 주의: 사용자 이름 및 비밀번호는 대·소문자를 구별하지 않습니다. 사용자 이름은 OSD에 대문자로 표시됩니다.
Set Accessible Ports (액세스 가능한 포트 설정)	이 기능으로 관리자는 포트별로 설비의 컴퓨터에 액세스를 커스터마이징 할 수 있습니다. 각 사용자에게 대해 대상 포트를 선택한 다음 다음 [Spacebar] 를 눌러 F (전체 액세스), V (보기 전용) 또는 공백 중에서 선택합니다. 모든 액세스 권한이 설정 될 때까지 이를 반복한 다음 [Enter] 를 누릅니다. 기본값은 모든 포트의 모든 사용자에게 F 입니다. 주의: <ul style="list-style-type: none"> ◆ 공백 설정은 액세스 권한이 부여되지 않음을 의미합니다. 해당 포트는 메인 화면의 사용자 목록에서 표시되지 않습니다. ◆ 관리자는 항상 모든 포트 전체에 접속 권한이 있습니다.
Set Logout Timeout (로그아웃 타임아웃 설정)	이 기능으로 설정된 시간 동안 콘솔에서 입력이 없으면, 사용자는 자동으로 로그아웃됩니다. 콘솔을 다시 사용하기 전 로그인해야 합니다. 이는 기존 사용자가 더 이상 컴퓨터에 접속하지는 않으나 로그아웃하는 것을 잊었을 때, 다른 사용자가 컴퓨터에 액세스 할 수 있습니다. 타임아웃 값을 설정하려면, 1-180 분 사이의 숫자를 입력하고 [Enter] 를 누릅니다. 기본 설정 0은 이 기능을 비활성화합니다. 주의: 이 기능은 로그인 모드 설정이 비활성화 된 경우에는 작동하지 않습니다. 40페이지 <i>로그인 모드 설정</i> 을 참조하십시오.

Edit Port Names (포트 이름 편집)	<p>컴퓨터 연결된 특정 포트 기억을 돕기 위해, 모든 포트에 이름을 부여할 수 있습니다. 이 기능으로 관리자는 포트 이름을 생성, 수정 또는 삭제할 수 있습니다.</p> <p>포트 이름을 편집하려면:</p> <p>포트를 클릭하거나, 내비게이션 키를 사용해 강조 막대를 해당 포트로 이동합니다.</p> <p>1. 새 포트 이름을 입력하거나, 기존 이름을 수정/삭제합니다. 포트 이름에 허용되는 최대 문자 수는 12개 입니다.유효 문자에는 다음이 포함됩니다:</p> <ul style="list-style-type: none"> ◆ 모든 알파벳 문자: A-Z ◆ 모든 숫자: 0-9 ◆ * () + : - , ? . / <p>대•소문자는 구분하지 않습니다. OSD는 입력 방식과 상관없이 모든 포트 이름을 대문자로 표시합니다.</p> <p>2. 편집을 끝내면, [Enter] 를 눌러 변경 사항을 적용합니다. 변경을 취소하려면 [Esc]를 누릅니다.</p>
Restore Default Values (기본값 복구)	<p>이 기능은 저장된 포트 이름 목록, 사용자 이름 및 비밀번호 정보를 제외하고 모든 변경사항 취소 및 기본 공장 기본 설정으로 되돌리는 것에 사용됩니다 (95페이지 <i>공장 기본 핫키 및 설정 참조</i>).</p>
Clear The Name List (이름 목록 삭제)	<p>이기능은 포트 이름 목록을 삭제합니다.</p>
Activate Beeper (신호음 활성화)	<p>선택 사항은 Y (켜짐) 또는 N (꺼짐)입니다. 활성화되면 포트가 변경 될 때마다, 자동 스캔 기능을 활성화 할 때 (43페이지 <i>F7 스캔 참조</i>), 또는 유효하지 않은 항목이 OSD 메뉴에 생성될 때 신호음이 울립니다. 기본값은 Y입니다.</p>
Set Quick View Ports (퀵 뷰 포트 설정)	<p>이 기능으로 관리자는 퀵 뷰 포트에 포함할 포트를 선택할 수 있습니다.</p> <ul style="list-style-type: none"> ◆ 포트를 퀵 뷰 포트에 선택/선택 해제하려면, 내비게이션 키를 사용하여 강조 막대를 해당 포트로 이동 한 다음 [Spacebar]를 누릅니다. ◆ 포트가 퀵뷰 포트에 선택되면, 메인 화면 LIST의 QV 열에 체크 표시 (√) 가 표시됩니다. 포트 선택이 해제되면 체크 표시 (√) 가 사라집니다. ◆ LIST 보기에 대한 퀵 뷰 옵션 중 하나가 선택된 경우(페이지 34, F2 LIST), 여기에서 선택된 포트만 목록에 표시됩니다. ◆ 퀵 뷰 옵션 중 하나가 자동 스캔으로 선택된 경우 (36 페이지 <i>스캔 스킵 모드 참조</i>), 여기에서 선택된 포트만 자동 스캔됩니다. <p>기본값은 퀵 뷰로 선택된 포트가 없습니다.</p>

<p>Set Operating System (운영 체제 설정)</p>	<p>이 기능으로 관리자는 각 KVM 포트에 연결된 컴퓨터의 운영 체제를 정의 할 수 있습니다. 기본 설정은 Win (PC 호환)입니다.</p> <p>포트 운영 체제를 설정하려면:</p> <ol style="list-style-type: none"> 1. 목록에서 컴퓨터의 운영 체제를 설정하고자 하는포트를 선택합니다. 2. [Spacebar]를 눌러 Win, MAC, SUN 또는 기타 운영 체제를 순환하여 운영 체제를 설정합니다. 3. [Esc]를 눌러 종료합니다.선택한 운영 체제가 KVM 포트에 할당됩니다.
<p>Firmware Upgrade (펌웨어 업그레이드)</p>	<p>CS19208 / CS19216 펌웨어를 업그레이드하려면 (77 페이지 참조), 먼저이 설정을 사용해 펌웨어 업그레이드 모드를 활성화해야 합니다.이 메뉴를 불러 오면 현재 펌웨어 버전 수준이 표시됩니다.</p> <p>펌웨어 업그레이드 모드를 활성화하려면 Y를 선택하고, 활성화하지 않고이 메뉴에서 나가려면 [Esc]를 선택합니다.</p>
<p>Keyboard Language (키보드 언어)</p>	<p>KVM 포트에 연결된 컴퓨터 키보드의 언어를 설정합니다. 키보드 언어를 선택하려면, 설정을 한 번 클릭하거나 내비게이션 키를 사용하여 강조 막대를 이동 한 다음 [Enter]를 누릅니다.</p> <p>언어 선택: 자동 (기본값), (미국) 영어, (영국) 영어, 독일어 (독일어), 독일어 (SWISS), 프랑스어, 헝가리어, 이탈리아어, 한국어,일본어, 러시아어, 스페인어, 스웨덴어, 중국어 번체 및 중국어 간체.</p>
<p>Mouse Emulation (마우스 에뮬레이션)</p>	<p>마우스 에뮬레이션 기능을 활성화/비활성화 합니다.</p> <p>주의:이 설정은 설치의 첫 번째 단계에서만 지원됩니다. 마우스 에뮬레이션을 활성화하여 포트의 독립 전환을 수행하고 자동 스캔 모드 또는 스킵 모드를 작동합니다.</p>
<p>Activate Multi-Display (멀티 디스플레이 활성화)</p>	<p>각 컴퓨터에 여러 개의 비디오 카드가 장착 된 다중 모니터 설비에서 듀얼,트리플,쿼드 또는 멀티 디스플레이 모드에 대한 멀티디스플레이 모드를 활성화합니다. 자세한 사항은 22페이지 <i>멀티 디스플레이 설치</i>를 참조하십시오.</p> <p>주의:멀티 디스플레이 모드는 케이블이 연결되기 전 OSD에서 활성화 되어야 합니다.</p>
<p>OSD Config Back / Restore (OSD 구성 백업/복구)</p>	<p>OSD 구성 백업/복구 모드로 들어갑니다. 펌웨어 관리 유틸리티로 CS19208 / CS19216의 현재 OSD 구성을 백업하고, 필요 시 복구 할 수 있습니다. OSD 구성 설정 저장으로 동일한 설정을 사용하는 둘 이상의 설비를 배치 할 때 유용합니다. 자세한 사항은 84 페이지 OSD 설정 백업/복구를 참조하십시오.</p>
<p>Set Login Mode (로그인 모드 설정)</p>	<p>이 기능은 관리자가 사용자의 로그인 여부 요청을 가능하도록 합니다. 로그인 대화 상자가 비활성화되면, 시스템은 로그인/로그아웃 기능을 비활성화합니다. 시스템이 재시작 되면 로그인/로그 아웃 기능이 비활성화 된 상태로 유지됩니다.</p>

F5: SKP

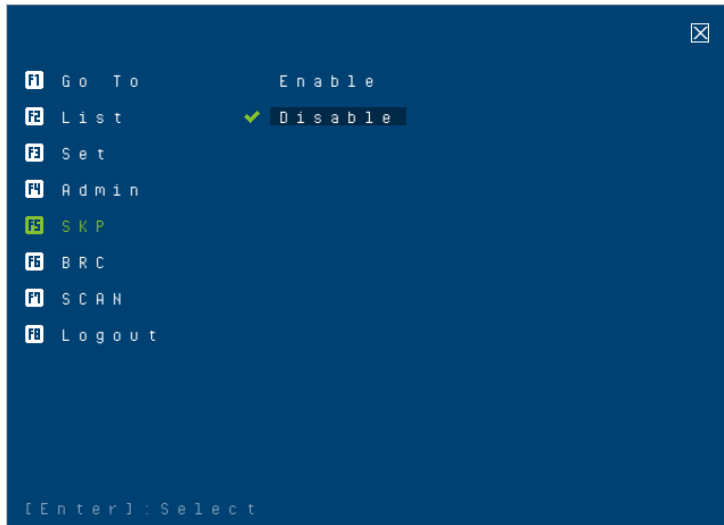

F5 SKP을 클릭하거나**[F5]**을 누르면Skip(SKP)모드를 불러옵니다. 이 기능으로 쉽게 앞뒤로 건너 뛸 수 있습니다. 현재 활성 컴퓨터 포트에서 이전 또는 다음 액세스 가능한 포트에 콘솔 포커스를 전환합니다. 건너 뛰기 모드를 작동하려면 마우스 에뮬레이션을 활성화하십시오 (40 페이지 참조).

◆스킵 모드 전환에 사용할 수 있는 컴퓨터 선택은 **F3 : SET** 기능에서스캔-스킵 모드 설정으로 선택됩니다 (35 페이지 참조).

◆스킵 모드일 때:

[←]를 누르면 목록에서 이전의 접속 가능한 포트에 스킵하며, [→]를 누르면 목록에서 다음 접속이 가능한 포트에 스킵합니다.

[↑]을 누르면 이전 접속 가능한 포트에 건너뛴니다. 이전에 접속 가능한 포트가 스위치를 캐스케이드한 경우 해당 스위치의 마지막 접속 가능한 포트에 스킵 합니다.

다음 액세스 가능한 포트에 건너 뛰려면 [↓]을 누릅니다. 다음 액세스 가능한 포트가 스위치를 캐스케이드 한 경우 해당 스위치의 첫 번째 액세스 가능한 포트에 스킵합니다.

주의:스킵 시,스캔 - 스킵 모드 선택에있는 이전 또는 다음 액세스 가능한 컴퓨터로만 건너 뛴니다 (36 페이지 참조).

◆스캔-스킵 모드로 포트를 선택한 경우 포커스가 해당 포트에 전환되면, 포트 ID가 표시되기 전에 [↑], [↓], [←], [→] 기호가 나타납니다.

◆스킵 모드가 작동되는 동안 콘솔은 정상 작동하지 않습니다. 콘솔을 다시 제어하려면 스킵 모드를 종료해야 합니다.

◆스킵 모드에서 나가려면, **[Spacebar]**나**[Esc]**를 누르십시오.

F6: BRC



F6은 관리자 전용 기능입니다. [F6]을 클릭하거나 **F6 BRC**를 누르면 브로드캐스트 (BRC) 모드를 불러옵니다. 이 기능이 적용되면 콘솔에서 전송된 명령이 설비에있는 사용 가능한 모든 컴퓨터로 브로드캐스트됩니다

이 기능은 특히 시스템 전체 종료 수행, 소프트웨어 설치 또는 업그레이드 등과 같이 여러 컴퓨터에서 해야 하는 작업 수행 시에 유용합니다.

- ◆BRC 모드가 활성화 되는 동안, 현재 콘솔 포커스가 있는 포트의 포트 ID 표시 앞에 스피커 모양 기호가 나타납니다. 스피커에 포트 ID가 있는 경우 기호가 표시됩니다.
- ◆BRC 모드가 활성화 되는 동안, 마우스는 정상 작동하지 않습니다. 마우스를 다시 제어하려면 BRC 모드를 종료해야 합니다.
- ◆BRC 모드를 종료하려면, OSD (OSD 핫키 사용)를 불러온 다음 **F6** 필드를 클릭하거나 **[F6]**을 눌러 BRC 모드를 끕니다.
- ◆BRC 모드가 활성화 되는 동안 Scroll Lock LED가 깜박입니다. BRC를 종료하면 깜박임을 멈추고 정상 상태로 돌아갑니다.

F7: SCAN

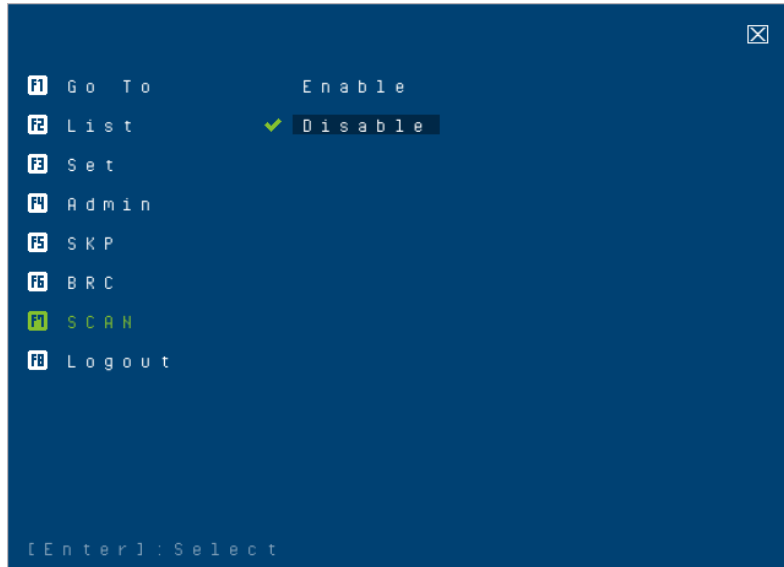

[F7]을 클릭하거나 **F7 SCAN**를 누르면 자동 스캔 모드가 실행됩니다. 이 기능으로 사용 가능한 컴퓨터간 일정 시간 간격으로 자동 전환 가능하여 자체적으로 전환해야 하는 문제 없이 컴퓨터의 활동을 모니터링 할 수 있습니다. 자동 스캔을 작동하려면 마우스 에뮬레이션을 활성화 하십시오 (40 페이지 참조).

- ◆ 자동 스캔에 포함될 컴퓨터 선택은 F3 : SET 기능에서 스캔-스킵 모드 설정에서 수행됩니다 (36 페이지 참조).
- ◆ 각 포트가 표시되는 시간 양은 F3: SET 기능의 스캔 시간 설정에서 설정됩니다 (36 페이지 참조). 특정 위치에서 중지하려면 [Spacebar]를 눌러 스캔을 중지합니다.
- ◆ 빈 포트, 또는 컴퓨터가 연결되어 있지만 전원이 꺼진 포트에서 스캔이 중지되면, 모니터 화면에 아무것도 나타나지 않으며 마우스와 키보드가 작동하지 않습니다. 스캔 기간 시간이 끝나면 스캔 기능은 다음 포트에 이동합니다.
- ◆ 각 컴퓨터가 액세스되면, 포트 ID 디스플레이 앞에 S가 나타나 자동 스캔 모드에서 액세스 중임을 나타냅니다. 기호가있는 포트 ID가 표시되면, 배경 화면에 아무것도 없습니다.
- ◆ 자동 스캔 모드가 활성화 되는 동안, 콘솔은 정상적으로 작동하지 않습니다. 콘솔을 다시 제어하려면 자동 스캔 모드를 종료해야 합니다.
- ◆ 자동 스캔 모드에있는 동안 P를 누르거나 마우스 왼쪽 버튼을 클릭하면, 특정 컴퓨터에 포커스를 유지하기 위해 스캔을 일시 정지 할 수 있습니다. 자세한 사항은 48 페이지 자동 스캔 호출을 참조하십시오.
- ◆ 자동 스캔 모드를 종료하려면, [Spacebar] 또는 [Esc]를 누릅니다.

F8: Logout

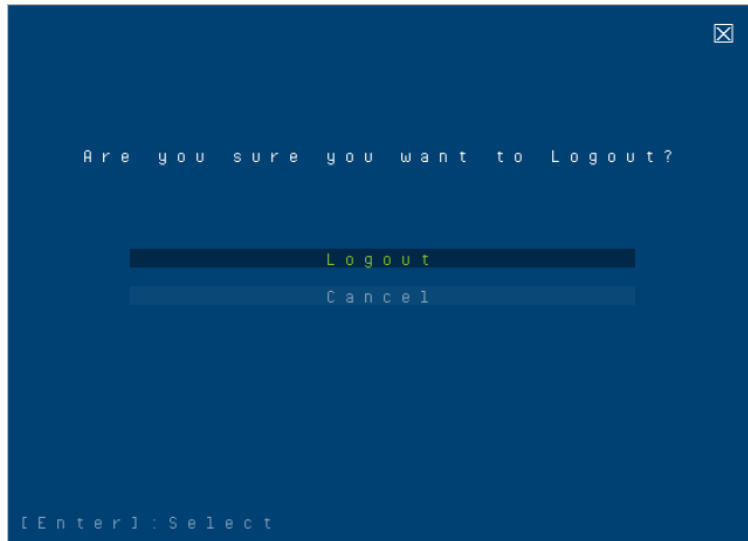

F8 Logout 를 클릭하거나 **[F8]**을 누르면 컴퓨터의 OSD 제어에서 로그아웃되며, 콘솔 화면이 비어있게 됩니다. 이는 메인 화면에서 단순히 **[Esc]**를 눌러 OSD를 비활성화하는 것과 다릅니다. 이 기능으로 OSD에 다시 액세스하려면 다시 로그인해야 합니다. 반면 **[Esc]**로는 OSD에 다시 들어가기 위해 OSD 핫키를 누르기만하면 됩니다.

주의: 1. 로그아웃 후 다시 OSD에 들어가면 OSD 메인 화면을 제외하고 화면이 계속 비어있게 됩니다. 유지됩니다. 계속하기 전 사용자 이름과 비밀번호를 입력해야 합니다.
2. 로그아웃 후 다시 OSD로 들어간 다음, OSD 메뉴에서 포트를 선택하지 않고 즉시 **[Esc]**를 사용하여 OSD를 비활성화하면 화면에 NULL PORT 메시지가 표시됩니다. OSD 핫키는 메인 OSD 화면을 불러옵니다.

Chapter 5

핫키 작동

핫키 포트 제어

핫키 포트 제어로 키보드에서 직접 특정 컴퓨터에 KVM 포커스를 제공 할 수 있습니다.

CS19208 / CS19216은 다음 핫키 포트 제어 기능을 제공합니다.

- ◆활성화 포트 선택
- ◆자동 스캔 모드 전환
- ◆모드 전환 스킵
- ◆컴퓨터 키보드/마우스 리셋
- ◆마우스 에뮬레이션 활성화/비활성화

다음 설정 또한 *핫키 설정 모드 (HSM)*에서 제어할 수 있습니다:

- ◆신호음 설정
- ◆HSMHotkey HSM 핫키 설정
- ◆OSDHotkey OSD 핫키 설정
- ◆포트 운영 체제 설정
- ◆OSD 기본값 복구
- ◆EDID 모드 설정
- ◆Video DynaSync모드 설정

주의:마우스 에뮬레이션을 활성화하여 포트의 독립 전환을 수행하고 d는 오토 스캔 모드 또는 스킵 모드를 작동하도록 합니다 (53 페이지 참조).

핫키 설정 모드

핫키 설정 모드는 CS19208 / CS19216 스위치 구성 설정에. 모든 작동은 핫키 설정 모드 (HSM) 실행으로 시작됩니다.

HSM 호출

HSM을 호출하려면 다음을 수행하십시오:

- 1.[Num Lock]을 누르고 대기합니다.
- 2.[.]를 눌렀다 놓습니다.
- 3.[Num Lock]를 놓습니다.

또는

- 1.[Ctrl]키를 누르고 대기합니다.
- 2.[F12]키를 눌렀다 놓습니다.
- 3.[Ctrl]키를 놓습니다.

HSM이 활성화 되면:

- ◆모니터 화면에 명령행이 나타납니다. 명령행 프롬프트는 파란색 배경에 흰색 텍스트로 HOTKEY : 라고 쓰여진 단어이며, 사용자가 입력한 후속 핫키 정보를 표시합니다.
- ◆일반 키보드 및 마우스 기능은 일시 중지됩니다. 핫키 호환 키 입력 (다음 섹션에서 설명)만 입력 가능합니다.

[Esc]를 눌러 HSM를 종료합니다.

활성 포트 선택

각 KVM 포트에는 포트 ID가 할당됩니다 (26 페이지 포트 ID 번호 부여 참조). 컴퓨터가 연결된 KVM 포트의 포트 ID를 지정하는 핫키 조합으로 설비에있는 모든 컴퓨터에 직접 접속이 가능합니다. 핫키를 사용하여 컴퓨터에 접속하려면 :

1. **[Num Lock] + [-]** 또는 **[Ctrl] + [F12]** 조합으로 HSM을 호출합니다.

2. 포트 ID를 입력합니다.

포트 ID 번호는 입력시 명령행에 표시됩니다. 잘못 입력 한 경우 **[Backspace]**를 사용하여 잘못 입력한 번호를 지웁니다.

3. **[Enter]**를 누릅니다.

[Enter]를 누르면 KVM 포커스가 지정된 컴퓨터로 전환되며 자동으로 HSM을 종료합니다.

주의:HSM에서 유효하지 않은 스위치 또는 포트 번호를 입력하면 KVM 포커스가 포트로 전환되지 않습니다. 핫키 명령행은 사용자가 유효한 스위치와 포트 번호 조합을 입력하거나 HSM을 종료 할 때까지 화면에 계속 표시됩니다.

핫키	작동
[PN] [Enter]	KVM, USB 허브 및 오디오 포커스를 지정된 포트 ID에 해당하는 포트에 연결된 컴퓨터로 가져옵니다.
[PN] [K] [Enter]	KVM 및 오디오 포커스만 지정 포트에 연결된 컴퓨터로 가져옵니다. USB 허브 포커스는 현재 위치에 유지됩니다.
[PN] [U] [Enter]	지정된 포트에 연결된 컴퓨터로 USB 허브 포커스만 가져옵니다. KVM 및 오디오 포커스는 현재 위치에 유지됩니다.

주의:[PN]은 컴퓨터의 포트 ID 번호 (1, 2, 3또는 4)를 의미합니다. 자세한 사항은 26 페이지 *포트 ID 번호 부여*를 참조하십시오. 핫키 조합 입력 시 [PN]을 알맞은 포트 ID로 바꾸십시오.

자동 스캔 모드

자동 스캔은 *스캔-스킵* 모드에서 액세스가 가능하게 설정된 모든 KVM 포트 간 일정 간격으로 자동 전환하여 작동을 자동으로 모니터링 할 수 있습니다. 자세한 사항은 36 페이지 *스캔-스킵모드*를 참조하십시오.

자동 스캔 호출

자동 스캔을 시작하려면, 다음 핫키 조합을 입력하십시오:

1. 마우스 에뮬레이션을 활성화 합니다 (53페이지 참조).
2. **[Num Lock] + [-]** 또는 **[Ctrl] + [F12]** 조합을 사용하여 HSM을 호출합니다.
3. **[A]**를 누릅니다. **A**를 누른 다음 **[Enter]**를 누르면 자동으로 HSM을 종료하고 자동 스캔 모드로 들어갑니다.
 - ♦ 자동 스캔 모드에있는 동안 특정 컴퓨터에 포커스를 유지하기 위해 **P**를 누르거나 마우스 왼쪽 버튼을 클릭하여 스캔을 일시 정지 할 수 있습니다. 자동 스캔이 일시 정지된 동안 명령행에 **AUTO SCAN : PAUSED**가 표시됩니다.
스캔을 다시 시작하면 중단 부분부터 시작하기 때문에, 특정 컴퓨터에 포커스 유지 시 일시 정지하는 것이 *자동 스캔 모드*를 종료하는 것보다 편리합니다. 반면 종료했다가 다시 시작하면 설비의 첫 번째 컴퓨터에서부터 스캔이 다시 시작됩니다.
오토 스캔을 다시 시작하려면 아무 키를 누르거나 마우스 왼쪽을 클릭하십시오. 스캔이 중단된 곳부터 계속됩니다.
- ♦ 자동 스캔 모드가 활성화 된 동안 일반 키보드 및 마우스 기능은 일시 중지됩니다. *자동 스캔 모드*와 호환되는 키 입력과 마우스 클릭만 입력 가능합니다. 콘솔을 정상적으로 제어하려면 자동 스캔 모드를 종료해야 합니다.
4. *자동 스캔 모드*를 종료하려면 **[Esc]** 또는 **[Spacebar]**를 누릅니다. *자동 스캔 모드*를 종료하면 자동 스캔이 중지됩니다.

주의: 포트를 독립적으로 전환하고 자동 스캔 모드 또는 스킵 모드를 작동하려면 마우스 에뮬레이션을 활성화하십시오 (53 페이지 참조).

스킵 모드

이 기능으로 컴퓨터를 수동으로 모니터링하기 위해 컴퓨터간 전환 할 수 있습니다. 지정 간격 후에 자동으로 전환되는 자동 스캔과 다르게 원하는만큼 특정 포트에 머물 수 있습니다. 스킵 모드를 실행하려면 다음 핫키 조합을 입력하십시오.

- 1.마우스 에뮬레이션을 활성화 합니다 (53페이지 참조).
- 2.[Num Lock] + [-] 또는 [Ctrl] + [F12] 조합을 사용하여 *HSM*을 호출합니다.
- 3.[↑], [↓], [←], 또는 [→]를 입력합니다.
 - ◆화살표 키를 누르면 자동으로 *HSM*을 종료하고 다음의 표와 같이 포트를 전환 할 수있는 스킵 모드로 들어갑니다.

←	이전 액세스 가능한 포트에 스킵합니다. (액세스 가능한 포트에 관한 정보는 36 페이지 <i>스캔/스킵 모드</i> 참조.)
→	다음 액세스 가능한 포트에 건너 뛩니다.
↑	이전 액세스 가능한 포트에 스킵합니다. 이전 액세스 가능한 포트가 스위치를 캐스케이드 한 경우, 해당 스위치의 마지막 액세스 가능한 포트에 스킵합니다.
↓	다음 액세스 가능한 포트에 스킵합니다. 다음 액세스 가능한 포트가 스위치를 캐스케이드 한 경우 해당 스위치의 첫 번째 액세스 가능한 포트에 스킵합니다.

- ◆스킵 모드에 들어가면, 화살표 키를 눌러 계속 스킵 할 수 있습니다. [Num Lock] + [-] 조합을 다시 사용할 필요가 없습니다.
 - ◆스킵모드가 활성화 되는 동안에는 일반 키보드 및 마우스 기능이 일시 중지되며스킵 모드 호환 키 입력만 입력 할 수 있습니다. 콘솔을 정상 제어하려면 스킵 모드를 종료해야합니다.
- 4.스킵 모드를 종료하려면, [Esc] 또는[Spacebar]를 누릅니다.

주의:포트를 독립적으로 전환하고 오토 스캔 모드 또는 스킵 모드를 작동하려면 마우스 에뮬레이션을 활성화하십시오 (53 페이지 참조).

키보드/마우스 리셋

현재 선택된 포트에 연결된 컴퓨터에서 키보드 또는 마우스가 정지한 경우, 컴퓨터에서 키보드/마우스 리셋을 수행 할 수 있습니다. 이 기능은 기본적으로 대상 컴퓨터에서 키보드와 마우스를 분리했다가 다시 연결하는 것과 동일합니다. 컴퓨터 키보드/마우스 재설정을 수행하려면 다음 핫키 조합을 입력하십시오:

1. **[Num Lock] + [-]** 또는 **[Ctrl] + [F12]** 조합으로 *HSM*을 호출합니다.
2. **[F5]**를 누릅니다.

[F5]를 누르면 자동으로 *HSM*을 종료하고 KVM 포트에 연결된 컴퓨터의 키보드 및 마우스를 다시 제어할 수 있게 됩니다. [F5]를 누른 후 컴퓨터에서 키보드/마우스 제어하지 못하면 콘솔 키보드 및 마우스 리셋을 수행하십시오.

핫키 신호음 제어

신호음 (39 페이지 신호음 활성화 참조)을 핫키로 켜고 끌 수 있습니다. 기본 설정은 활성화입니다. 신호음을 토글하려면 다음 핫키 조합을 입력하십시오:

1. **[Num Lock] + [-]** 또는 **[Ctrl] + [F12]** 조합으로 *HSM*을 호출합니다.
2. **[B]**를 누릅니다.

[B]를 누르면 신호음이 켜지거나 꺼집니다. 명령행은 1초 동안 BEEPER ON 또는 BEEPER OFF를 표시합니다. 그런 다음 메시지가 사라지고 자동으로 *HSM*이 종료됩니다.

HSM 핫키 제어

HSM 핫키 (36 페이지 핫키 참조)는 **[Num Lock] + [-]**, **[Ctrl] + [F12]** 간토글 할 수 있습니다. *HSM* 핫키를 토글하려면:

1. **[Num Lock] + [-]** 또는 **[Ctrl] + [F12]** 조합으로 *HSM*을 호출합니다.
2. **[H]**를 누릅니다.

[H]를 누르면 명령행에 HOTKEY HAS BEEN CHANGED (핫키가 변경됨)가 1초 동안 표시됩니다. 그런 다음 메시지가 사라지고 자동으로 *HSM*을 종료합니다.

OSD 핫키 제어

OSD 핫키 (35페이지 OSD 핫키 참조)는 [Scroll Lock], [Scroll Lock] 및 [Ctrl], [Ctrl] 간 토글 할 수 있습니다. OSD 핫키를 토글하려면 다음 핫키 조합을 입력하십시오:

1. [Num Lock] + [-] 또는 [Ctrl] + [F12] 조합으로 HSM을 호출합니다.
2. [T]를 누릅니다.

[T]를 누르면 명령행에 1초 동안 HOTKEY HAS BEEN CHANGED (핫키가 변경됨)가 표시됩니다. 그런 다음 메시지가 사라지고 자동으로 *HSM*을 종료합니다.

포트 OS 제어

포트의 운영 체제는 포트에 연결된 컴퓨터의 운영 체제에 맞게 변경할 수 있습니다. 포트의 운영 체제를 변경하려면 다음 핫키 조합을 입력하십시오:

1. [Num Lock] + [-] 또는 [Ctrl] + [F12] 조합으로 HSM을 호출합니다.
2. [F1], [F2] 또는 [F3]을 입력합니다. [F1], [F2] 및 [F3] 키의 기능은 다음 표에 설명되어 있습니다:

키	설명
F1	포트 OS를 Windows로 설정
F2	포트 OS를 Mac으로 설정
F3	포트 OS를 Sun으로 설정

기능 키를 누르면 자동으로 *HSM*을 종료합니다.

기본값 복구

이키는 관리자 전용 핫키로 CS19208 / CS19216 기본값을 복구합니다. 95페이지 *공장 기본 핫키 및 설정*을 참조하십시오. 기본값을 복구하려면, 다음 핫키 조합을 입력하십시오:

- 1.[Num Lock] + [-] 또는 [Ctrl] + [F12] 조합으로 HSM을 호출합니다.
- 2.[R]를 누릅니다.
- 3.[Enter]를 누릅니다.

[Enter]를 누르면 명령행에 RESET TO DEFAULT SETTING (기본 설정으로 리셋)이 1초 동안 표시됩니다. 그런 다음 메시지가 사라지고 자동으로 HSM을 종료합니다.

Video DynaSync

Video DynaSync는 부팅 디스플레이 문제를 제거하며 포트 간 전환시 해상도를 최적화하는 ATEN의 독점 기술입니다. 기본 설정은 활성화입니다. Video DynaSync를 호출하려면 다음을 수행하십시오:

- 1.[Num Lock] + [-] 또는 [Ctrl] + [F12] 조합으로 HSM을 호출합니다.
- 2.[D]를 누릅니다.

주의:모니터를 리했다가 다시 연결하면, CS19208 / CS19216은 Video DynaSync를 다시 실행합니다.

EDID 모드

CS19208 / CS19216의 EDID 모드를 구성하려면 다음을 수행하십시오:

1. **[Num Lock] + [-]** 또는 **[Ctrl] + [F12]** 조합으로 HSM을 호출합니다.
2. **[M]**를 누릅니다.
3. **[1]**, **[2]**, **[3]** 또는 **[4]**를 입력합니다. [1], [2], [3] 및 [4] 키의 기능은 다음 표와 같습니다:

키	설명
1	DisplayPort 모니터의 EDID를 읽도록 스위치 설정 (기본값)
2	HDMI 모니터의 EDID를 읽도록 스위치 설정
3	ATEN 기본 EDID 모드로 스위치 설정
4	리믹스 모드로 스위치 설정

4. **[Enter]**를 누릅니다. **[Enter]**를 누르면 자동으로 HSM을 종료합니다.

마우스 에뮬레이션 제어

기본 설정은 활성화입니다. 비활성화하려면 다음을 수행하십시오.

1. **[Num Lock] + [-]** 또는 **[Ctrl] + [F12]** 조합으로 HSM을 호출합니다.
 2. **[M]**을 누릅니다.
- 이 절차는 토글입니다. 활성화 하려면 반복하십시오.

주의: 포트의 독립 전환을 수행하고 자동 스캔 모드 또는 스킵 모드를 작동하려면 마우스 에뮬레이션을 활성화 하십시오.

HSM 요약 표

HSM을 호출 후 (46 페이지 참조) 다음 키 중 하나를 입력하여 해당 기능을 수행하십시오:

키	기능
[PN] [Enter]	KVM, 오디오 및 USB 포커스를 해당 포트 ID에 해당하는 컴퓨터로 직접 전환합니다. (PN = 포트 번호)
[PN] [K] [Enter]	KVM 및 오디오 포커스를 해당 포트 ID에 해당하는 컴퓨터로 직접 전환합니다. (PN = 포트 번호)
[PN] [U] [Enter]	USB 포커스를 해당 포트 ID에 해당하는 컴퓨터로만 직접 전환합니다. (PN = 포트 번호) 주의: 이 핫키는 설비의 첫 번째 단계에서만 작동합니다.
[A] [Enter]	자동 스캔을 시작합니다. KVM 포커스는 포트에서 포트로 기본 5초 간격으로 순환합니다.
[A] [n] [Enter]	n 초 간격으로 자동 스캔을 시작합니다 (n = 0-255 초). 주의: n=0이면 자동 스캔이 활성화되지 않습니다.
[H]	기본값 ([Num Lock] [-])과 대체 ([Ctrl] [F12]) HSM 호출 키 간 토글합니다.
[T]	기본값 ([Scroll Lock] [Scroll Lock])과 대체 ([Ctrl] [Ctrl]) OSD 핫키 간 토글합니다.
[F1]	포트 OS를 Windows로 설정합니다.
[F2]	포트 OS를 Mac으로 설정합니다.
[F3]	포트 OS를 Sun으로 설정합니다.
[F5]	대상 컴퓨터에서 키보드/마우스 리셋을 수행합니다.
[B]	신호음 활성화/비활성화.
[R] [Enter]	핫키 설정을 기본 상태로 재설정합니다. 95페이지 <i>공장 기본 핫키 및 설정</i> 을 참조하십시오.
[D]	ATEN의 독점 기술인 Video DynaSync를 호출하여 부팅 디스플레이 문제를 제거하고 포트 간 전환시 해상도를 최적화합니다.

키	기능
[M] [n] [Enter]	EDID 모드를 설정합니다. <ul style="list-style-type: none"> ◆ n = 1, DisplayPort 모니터의 EDID를 읽습니다. ◆ n = 2, HDMI 모니터의 EDID를 읽습니다. ◆ n=3, ATEN 기본 EDID 모드(FullHD1920x1080 @60Hz). ◆ n = 4, 리믹스 모드.
[M]	마우스 에뮬레이션을 활성화/비활성화 합니다.
[←]	스킵 모드에서 목록의 이전 컴퓨터로 스킵합니다.
[→]	스킵 모드에서 목록의 다음 컴퓨터로 스킵합니다.
[↑]	이전 액세스 가능한 포트로 스킵합니다. 이전 액세스 가능한 포트가 스위치를 캐스케이드 한 경우, 해당 스위치의 마지막 액세스 가능한 포트로 스킵합니다.
[↓]	다음 액세스 가능한 포트로 스킵합니다. 다음 액세스 가능한 포트가 스위치를 캐스케이드 한 경우 해당 스위치의 첫 번째 액세스 가능한 포트로 스킵합니다.
[ESC] 또는 [Spacebar]	핫키 설정 모드를 종료합니다.









이 페이지는 빈 페이지입니다.

Chapter 6

키보드 에뮬레이션

Mac 키보드







PC 호환 (101/104 키) 키보드는 Mac 키보드의 기능을 에뮬레이션 할 수 있습니다. 에뮬레이션 매핑은 아래 표에 제시되어 있습니다.

PC 키보드	Mac 키보드
[Shift]	Shift
[Ctrl]	Ctrl
	
[Ctrl] [1]	
[Ctrl] [2]	
[Ctrl] [3]	
[Ctrl] [4]	
[Alt]	Alt
[Print Screen]	F13
[Scroll Lock]	F14
	=
[Enter]	Return
[Backspace]	Delete
[Insert]	Help
[Ctrl] 	F15

주의: 키 조합 사용 시, 첫 번째 키 (Ctrl)를 눌렀다가 놓은 다음 활성화 키를 눌렀다 놓습니다.

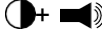
Sun 키보드

PC 호환 (101/104 키) 키보드는 Control 키 [Ctrl]를 다른 키와 함께 사용 시 Sun 키보드의 기능을 에뮬레이션 할 수 있습니다. 해당 기능은 아래 표에 제시되어 있습니다.

PC 키보드	Sun 키보드
[Ctrl] [T]	Stop
[Ctrl] [F2]	Again
[Ctrl] [F3]	Props
[Ctrl] [F4]	Undo
[Ctrl] [F5]	Front
[Ctrl] [F6]	Copy
[Ctrl] [F7]	Open
[Ctrl] [F8]	Paste
[Ctrl] [F9]	Find
[Ctrl] [F10]	Cut
[Ctrl] [1]	
[Ctrl] [2]	
[Ctrl] [3]	
[Ctrl] [4]	
[Ctrl] [H]	Help
	Compose
	

주의: 키 조합 사용 시, 첫 번째 키 (Ctrl)를 눌렀다가 놓은 다음 활성화 키를 눌렀다 놓습니다.

Chapter 7

RS-232 작동

개요

CS19208/CS19216의 내장 양방향 RS-232 시리얼 인터페이스로 고급 제어기 또는 PC를 통해 시스템을 제어 할 수 있습니다. CS19208 / CS19216 설비의 RS-232 시리얼 작동은 Windows를 구동하는 시스템의 HyperTerminal 세션을 통해 관리됩니다. 이 기능을 사용하여 CS19208 / CS19216에 명령을 보내려면 먼저 HyperTerminal애플리케이션을 다운로드한 다음 설치해야 합니다.

설정

RS-232 연결을 통해 스위치 제어에 사용될 설비의 일부가 아닌 컴퓨터에 HyperTerminal 애플리케이션을 설치하십시오. HyperTerminal 애플리케이션은 인터넷에서 다운로드 할 수 있으며 다수의 운영 체제에 HyperTerminal 애플리케이션이 내장되어 있습니다.

하드웨어 연결

이 장치와 함께 제공된 *펌웨어 업그레이드 케이블*을 사용하여 아래 그림과 같이 컴퓨터의 시리얼 포트를 CS19208 / CS19216의 전면 패널에 있는 펌웨어 업그레이드 포트에 연결하십시오:

주의:아래 다이어그램에 사용된 장치는 CS19216이며 CS19208 연결 절차는 동일하며 KVM 포트 수가 더 적습니다.



RS-232 핀 할당

시리얼 터미널에 연결하는 데 사용되는 CS19208/CS19216의 펌웨어 업그레이드 포트 관련 핀 할당 사항은 아래 표와 같습니다:

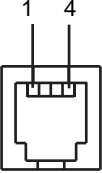
핀	할당	
1	TXD: 데이터 전송	 <p>RJ-11 Female</p>
2	RXD: 데이터 수신	
3	N/A	
4	GND: 신호 접지	

콘솔 로그인 - HyperTerminal

컴퓨터에서 CS19208 / CS19216으로 물리적으로 연결되면, 아래 안내를 참고하여HyperTerminal 세션을 설정할 수 있습니다.

1. *HyperTerminal* 애플리케이션을 열고 COM1 포트용 포트 설정을 구성한 다음 **OK**를 클릭합니다.

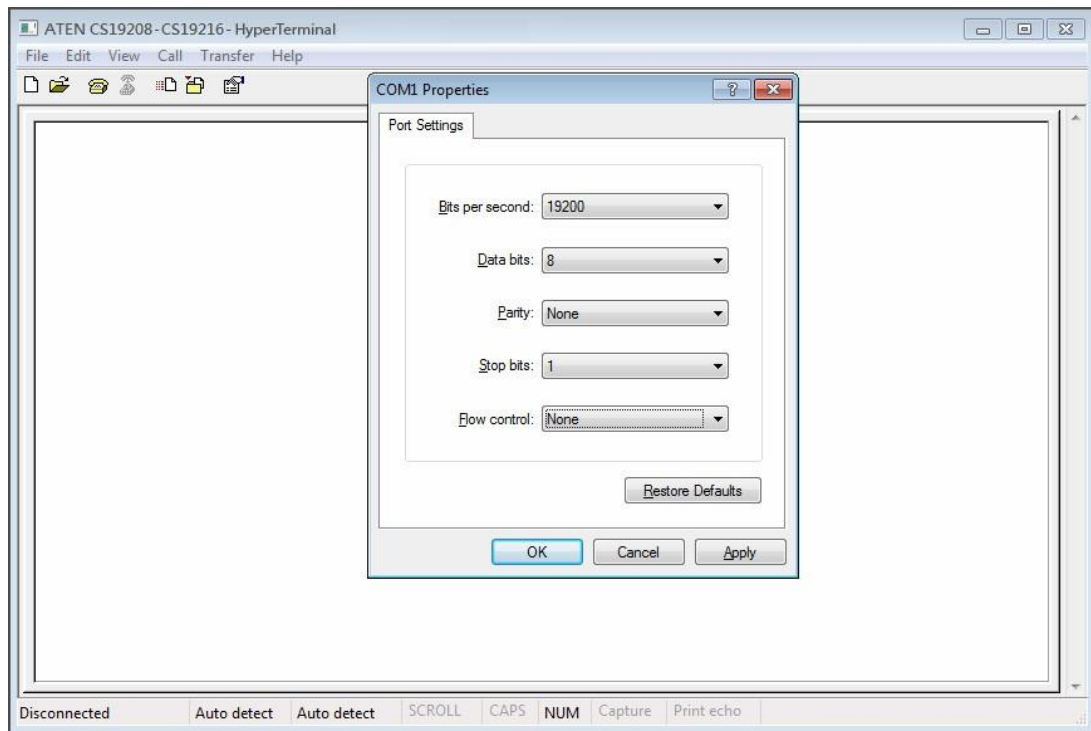

Bits per Second: 19200, Data Bits: 8, Parity: None, Stop bits: 1, Flow Control:None.
(초당 비트:19200, 데이터 비트: 8, 패리티: None, 정지 비트: 1, 흐름 제어: None)

2. 포트 설정을 구성한 후 **Open + [Enter]** 명령을 입력하여 스위치에서 시리얼 제어를 활성화해야 합니다.

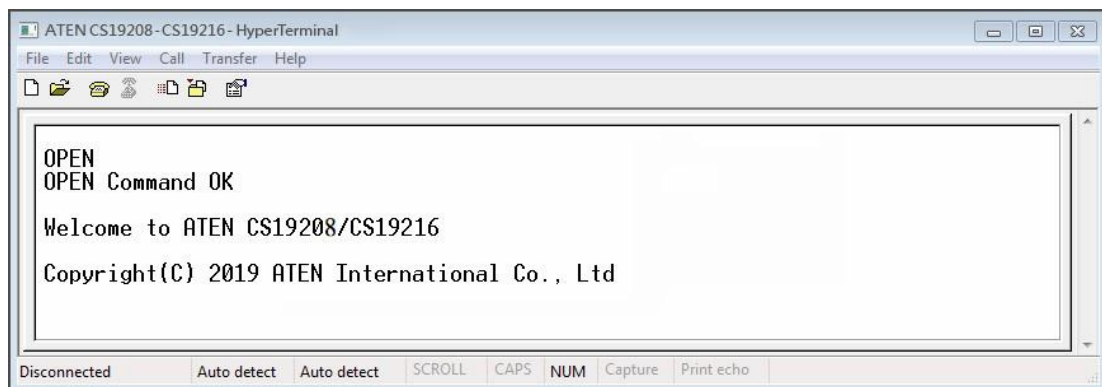

RS-232 명령

HyperTerminal 을 통해 로그인 한 후 (*콘솔 로그인- HyperTerminal* 참조) RS-232 명령을 보내 컴퓨터에서 스위치 제어를 위해 아래 안내를 사용하십시오..

Open + [Enter] 명령을 통해 RS-232 제어가 활성화 될 시, RS-232 제어가 비활성화 될 때까지 CS19208 / CS19216의 전면 패널 푸쉬 버튼, OSD, 핫키 및 원격 제어 명령이 비활성화됩니다.

확인

명령을 입력하면 아래와 같은 확인 메시지가 명령행 끝에 다음과 같이 나타납니다.

응답 메시지	설명
Command OK	명령 또는 파라미터가 정확합니다.
Command incorrect	명령 또는 파라미터가 정확하지 않습니다.

이 섹션의 모든 명령은 다음을 수반합니다:

- ◆각 명령 문자열은 공백으로 분리될 수 있습니다.
- ◆[Enter] 명령은 ASCII 코드: 0x0D0A로 대체 될 수 있습니다.

로그인

로그인 명령을 사용하면 CS19208 / CS19216에 로그인하여 RS-232 명령 전송을 시작할 수 있습니다. 로그인하면 RS-232 링크가 "열려"있고, CS19208 / CS19216은 RS-232 링크가 닫힐 때까지 전면 패널 푸쉬버튼, 핫키, OSD 또는 원격 제어 명령에 응답하지 않습니다. (67 페이지 포트 전환 참조).

공식을 사용하여 **파라미터**를 설정하고 **명령**을 생성하십시오

공식:

Command + Control + Name + Number + [Enter]

파라미터:

명령	설명
login	로그인 명령

제어	설명
U	사용자 이름 + 비밀번호 입력

이름	설명
XXXXXXXXXXXXXX	로그인 사용자 이름

비밀번호	설명
XXXXXXXXXXXXXX	로그인 사용자 비밀번호

입력	설명
Enter	명령 입력 및 전송

로그인 명령

로그인 명령에 사용 가능한 공식은 다음과 같습니다:

1. Command + Control + Name + Number + [Enter]

예를 들어, 사용자 이름과 비밀번호를 통해 로그인하려면 다음을 입력하십시오:

login u administrator p12345 [Enter]

로그아웃

로그아웃 명령을 사용하면 CS19208 / CS19216에서 로그아웃하고 RS-232 링크를 닫을 수 있습니다.

공식을 사용하여 **파라미터**를 설정하고 **명령**을 생성하십시오

공식:

Command + [Enter]

파라미터:

명령	설명
login	로그아웃 명령

입력	설명
Enter	명령 입력 및 전송

로그아웃 명령

로그아웃 명령에 사용 가능한 공식은 다음과 같습니다:

1. Command +[Enter]

예를 들어, CS19208 / CS19216에서 로그아웃하려면 다음을 입력하십시오.

logout [Enter]

RS-232 링크 열기/닫기

RS-232 링크 열기 및 닫기 명령을 사용하면 RS-232 명령을 보내는 컴퓨터와 CS19208 / CS19216 간 링크를 열고 닫을 수 있습니다. 링크가 열리면 CS19208 / CS19216은 RS-232 명령만 수신하고 링크가 닫힐 때까지 전면 패널 푸쉬 버튼, OSD, 핫키 및 원격 제어 명령에 응답하지 않습니다. 로그인하면 링크가 열리며 명령이 전송되지 않으면 2분 후에 링크가 닫힙니다.

공식을 사용하여 **파라미터**를 설정하고 **명령**을 생성하십시오

공식:

Command + [Enter]

파라미터:

명령	설명
open	RS-232 링크 명령 열기
close	RS-232 링크 명령 닫기

입력	설명
Enter	명령 입력 및 전송

RS-232 링크 열기/닫기 명령

RS-232 링크 열기/닫기 명령에 사용 가능한 공식은 다음과 같습니다:

1. Command +[Enter]

예를 들어, 컴퓨터와 CS19208 / CS19216 간 RS-232 링크를 열려면 다음을 입력하십시오.

open [Enter]

2. Command +[Enter]

예를 들어, 컴퓨터와 CS19208 / CS19216 사이의 RS-232 링크를 닫으려면 다음을 입력하십시오.

close [Enter]

보드 속도 설정

Set Baud Rate 명령을 사용하면 시리얼 포트 연결에 대한 *보드 속도* 설정을 구성 할 수 있습니다. 기본 보드 속도는 19200입니다.

공식을 사용하여 **파라미터**를 설정하고 **명령**을 생성하십시오

공식:

Command + Control + [Enter]

파라미터:

명령	설명
baud	보드 속도 명령

제어	설명
19200	보드 속도를 19200로 설정 (기본값)
38400	보드 속도를 38400로 설정
9600	보드 속도를 9600로 설정

입력	설명
Enter	명령 입력 및 전송

보드 속도 명령 설정

보드 속도 설정 명령에 사용할 수 있는 공식은 다음과 같습니다:

1. Command + Control + [Enter]

예를 들어, 보드 속도를 19200으로 설정하려면 다음을 입력하십시오:

baud 19200 [Enter]

2. Command + Control + [Enter]

예를 들어, 보드 속도를 38400으로 설정하려면 다음을 입력하십시오:

baud 38400 [Enter]

포트 전환

포트 전환 명령으로 포트를 전환할 수 있습니다. 기본 포트는 01입니다.

공식을 사용하여 **파라미터**를 설정하고 **명령**을 생성하십시오

공식:

Command + Control + [Enter]

파라미터:

명령	설명
sw	포트 전환 명령

제어	설명
ixx	포트 번호 입력 xx= 01~08 (CS19208); 01~16 (CS19216)

입력	설명
Enter	명령 입력 및 전송

포트 전환 명령

포트 전환 명령에 사용할 수 있는 공식은 다음과 같습니다:

1. Command + Control + [Enter]

예를 들어, 포트 2로 전환하려면 다음을 입력하십시오:

sw i02 [Enter]

주의: 제어 명령은 스킵할 수 있으며 기본 값이 사용됩니다.

핫키 설정

핫키 설정 명령으로 HSM (핫키 설정 모드)을 호출에 사용되는 핫키를 변경할 수 있습니다. 기본 핫키는 [Num Lock] + [-]입니다.

공식을 사용하여 **파라미터**를 설정하고 **명령**을 생성하십시오

공식:

Command + Control + [Enter]

파라미터:

명령	설명
hotkey	핫키 설정 명령

제어	설명
num	HSM 호출 키를 [Num Lock] + [-] (Default)로 변경
f12	HSM 호출 키를[Ctrl] + [F12]로 변경

입력	설명
Enter	명령 입력 및 전송

핫키 설정 명령

핫키 설정 명령에 사용할 수 있는 공식은 다음과 같습니다:

1. Command + Control + [Enter]

예를 들어, HSM 호출 키를 [Num Lock] + [-]로 변경하려면 다음을 입력합니다:

hotkey num [Enter]

2. Command + Control + [Enter]

예를 들어, HSM 호출 키를 [Ctrl] + [F12]로 변경하려면 다음을 입력합니다:

hotkey f12 [Enter]

OSD 핫키

OSD 핫키 명령으로 OSD를 호출에 사용되는 핫키를 변경할 수 있습니다. 기본 핫키는 [Scroll] [Scroll]입니다.

공식을 사용하여 **파라미터**를 설정하고 **명령**을 생성하십시오

공식:

Command + Control + [Enter]

파라미터:

명령	설명
osdkey	핫키 설정 명령

제어	설명
scroll	OSD 핫키 호출 키를 [Scroll] [Scroll] 로 변경 (기본값)
ctrl	OSD 핫키 호출 키를[Ctrl] [Ctrl]로 변경

입력	설명
Enter	명령 입력 및 전송

핫키 전환 명령

OSD 핫키 명령에 사용할 수 있는 공식은 다음과 같습니다:

1. Command + Control + [Enter]

예를 들어, OSD 핫키 호출 키를 [Scroll] [Scroll]로 변경하려면 다음을 입력합니다:

osdkey scroll [Enter]

2. Command + Control + [Enter]

예를 들어, OSD 핫키 호출 키를 [Ctrl] [Ctrl]로 변경하려면 다음을 입력합니다:

osdkey ctrl [Enter]

USB 리셋

USB 리셋 명령으로 USB 연결을 리셋 할 수 있습니다. 기본 USB 리셋 설정은 꺼져 있습니다.

공식을 사용하여 **파라미터**를 설정하고 **명령**을 생성하십시오

공식:

Command + Control + [Enter]

파라미터:

명령	설명
usbreset	USB 리셋 명령

제어	설명
on	USB 리셋 연결 활성화

입력	설명
Enter	명령 입력 및 전송

USB 리셋 명령

USB 리셋 명령에 사용할 수 있는 공식은 다음과 같습니다:

1. Command + Control + [Enter]

예를 들어, USB 연결을 리셋하려면 다음을 입력합니다:

usbreset on [Enter]

기본 설정 복구

기본 설정 복구 명령으로 CS19208 / CS19216의 모든 설정을 기본값으로 리셋 할 수 있습니다. 기본 설정은 꺼짐입니다.

공식을 사용하여 **파라미터**를 설정하고 **명령**을 생성하십시오

공식:

Command + Control + [Enter]

파라미터:

명령	설명
reset	기본 설정 복구 명령

제어	설명
on	기본값 복구 활성화

입력	설명
Enter	명령 입력 및 전송

기본 설정 복구 명령

기본 설정 복구 명령에 사용할 수 있는 공식은 다음과 같습니다:

1. Command + Control + [Enter]

예를 들어, 모든 CS19208 / CS19216의 설정을 기본값으로 복구하려면 다음을 입력합니다:

reset on [Enter]

펌웨어 업그레이드

펌웨어 업그레이드 명령으로 펌웨어 업그레이드 모드를 활성화 할 수 있습니다. 기본 설정은 꺼짐입니다.

공식을 사용하여 **파라미터**를 설정하고 **명령**을 생성하십시오

공식:

Command + Control + [Enter]

파라미터:

명령	설명
upgrade	펌웨어 업그레이드 명령

제어	설명
on	펌웨어 업그레이드 모드 활성화

입력	설명
Enter	명령 입력 및 전송

펌웨어 업그레이드 명령

펌웨어 업그레이드 명령에 사용할 수 있는 공식은 다음과 같습니다:

1. Command + Control + [Enter]

예를 들어, 펌웨어 업그레이드를 활성화 하려면 다음을 입력합니다:

upgrade on [Enter]

KVM 상태

KVM 상태 명령으로 CS19208 / CS19216의 현재 구성 상태에 대한 읽기 전용 정보를 표시 할 수 있습니다. 기본 설정은 꺼짐입니다.

공식을 사용하여 **파라미터**를 설정하고 **명령**을 생성하십시오

공식:

Command + Control + [Enter]

파라미터:

명령	설명
status	KVM 상태 명령

제어	설명
on	KVM 상태 활성화

입력	설명
Enter	명령 입력 및 전송

KVM 상태 명령

KVM 상태 명령에 사용할 수 있는 공식은 다음과 같습니다:

1. Command + Control + [Enter]

예를 들어 CS19208 / CS19216의 구성 상태를 표시하려면 다음을 입력합니다:

status on [Enter]

그러면다음과유사한 메시지가 나타납니다:

Hotkey (핫키): [numlock]+[-] / [scrolllock],[scrolllock]

os setting (OS 설정): pc

keyboard emulation (키보드 에뮬레이션): enabled/disabled (활성/비활성)

keyboard layout (키보드 레이아웃): English (영어)

mouse emulation (마우스 에뮬레이션): enabled/disabled (활성/비활성)

monitor re-detection (모니터 재 감지): enabled/disabled(활성/비활성)

EDID 모드 see VS482B

EDID 모드 명령으로 CS19208 / CS19216용 EDID 모드를 설정할 수 있습니다.

공식을 사용하여 **파라미터**를 설정하고 **명령**을 생성하십시오

공식:

Command + Control + [Enter]

파라미터:

명령	설명
edid	EDID 모드 명령 설정

제어	설명
port1	A (DisplayPort 모니터) EDID 표시로 설정
port2	B(HDMI 모니터) EDID 표시로 설정
default	ATEN 기본 EDID로 설정
remix	리믹스 모드로 설정

입력	설명
Enter	명령 입력 및 전송

EDID 모드 명령

EDID 모드 명령에 사용할 수 있는 공식은 다음과 같습니다:

1. Command + Control + [Enter]

예를 들어, CS19208 / CS19216의 EDID 모드를 ATEN 기본 EDID로 설정하려면 다음을 입력합니다:

edid default [Enter]

브로드캐스트 모드

브로드캐스트 모드로 CS19208 / CS19216의 브로드캐스트 모드 활성화/비활성화를 설정할 수 있습니다. 기본 설정은 꺼짐입니다.

공식을 사용하여 **파라미터**를 설정하고 **명령**을 생성하십시오

공식:

Command + Control + [Enter]

파라미터:

명령	설명
broadcast	브로드캐스트 모드 설정

제어	설명
on	CS19208 / CS19216의 브로드캐스트 모드 활성화
off	CS19208 / CS19216의 브로드캐스트 모드 비활성화

입력	설명
Enter	명령 입력 및 전송

브로드캐스트모드 명령

브로드캐스트모드 명령에 사용할 수 있는 공식은 다음과 같습니다:

1. Command + Control + [Enter]

예를 들어, CS19208 / CS19216의 브로드캐스트 모드를 활성화하려면 다음을 입력합니다:

broadcast on [Enter]

이 페이지는 빈 페이지입니다.

Chapter 8

펌웨어 유틸리티

소개

Windows 기반 펌웨어 관리 유틸리티의 목적은 설비에 있는 모든 CS19208 / CS19216 스위치를 업그레이드에 대한 자동화 프로세스를 제공하는 것입니다. 해당 프로그램은 각 장치에 특정된 펌웨어 업그레이드 패키지의 일부로 제공됩니다.

새 펌웨어 버전이 배포되면 새로운 펌웨어 업그레이드 패키지는 웹 사이트에 게재됩니다. 웹 사이트를 주기적으로 확인하여 최신 정보와 패키지를 참조하십시오.

펌웨어 업그레이드 패키지 다운로드

펌웨어 업그레이드 패키지를 다운로드 하려면:

- 1.KVM 설비의 일부가 아닌 컴퓨터에서 ATEN 웹 사이트로 이동하여 장치 관련 모델 이름을 선택합니다. 사용 가능한 펌웨어 업그레이드 패키지 목록이 나타납니다.
- 2.설치하려는 펌웨어 업그레이드 패키지 (보통 가장 최신 버전)를 선택하고 컴퓨터에 다운로드합니다.

준비

펌웨어 업그레이드를 준비하려면 다음을 수행하십시오:

1. 이 장치와 함께 제공된 펌웨어 업그레이드 케이블을 사용하여 컴퓨터의 COM 포트를 스위치의 펌웨어 업그레이드 포트에 연결합니다.

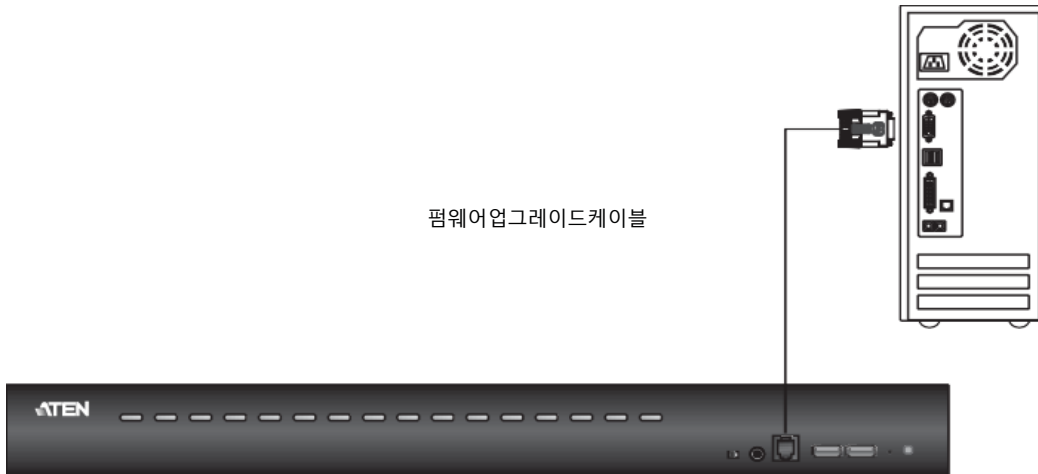

2. KVM 설비의 연결된 모든 컴퓨터 전원을 끕니다.
3. KVM 스위치 콘솔에서, 관리자로 OSD에 로그인하고 (29 페이지 참조) **F4 Admin** 기능을 선택합니다.
4. **펌웨어 업그레이드**까지 아래로 스크롤합니다. **[Enter]**를 누른 다음 **[Y]**를 눌러 *펌웨어 업그레이드* 모드를 호출하거나 (40 페이지 참조).
또는
RS-232 명령을 사용하여 펌웨어 업그레이드 모드를 호출합니다 (72페이지 참조).

업그레이드 시작

펌웨어를 업그레이드 하려면”

1. 파일 아이콘을 더블 클릭하거나 명령행을 열고 전체 경로를 입력하여 다운로드한 펌웨어 업그레이드 패키지 파일을 실행합니다.

펌웨어 업그레이드 유틸리티 시작 화면이 나타납니다:

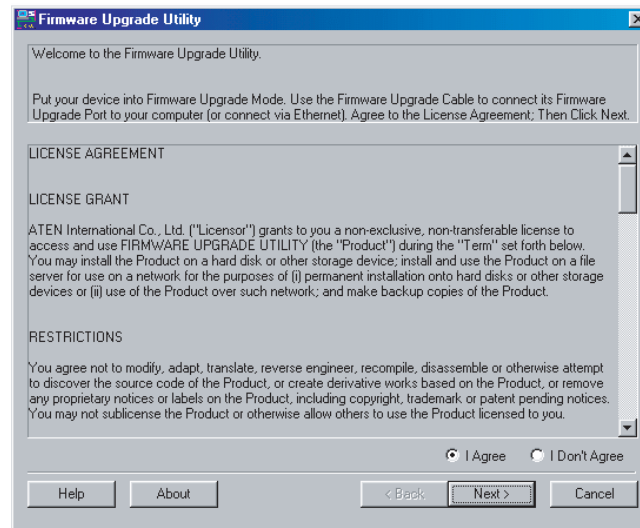

주의:이 섹션에서 제시한 화면은 참조용입니다. 펌웨어 업그레이드 유틸리티가 표시하는 실제 화면의 문구와 레이아웃은이 예시와 다소 다를 수 있습니다.

2. 라이선스 계약을 읽고 동의합니다 (I Agree 버튼 활성화).

3. 계속하려면 **Next**를 클릭합니다. 펌웨어 업그레이드 유틸리티 메인 화면이 나타납니다. 업그레이드 할 수 있는 장치가 장치 목록 패널에 나타납니다:

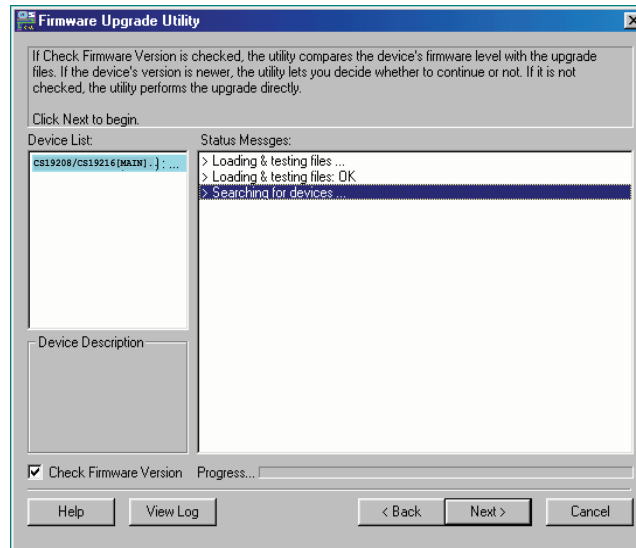

4. 목록에서 장치를 선택하면 장치 설명 패널에 설명이 나타납니다.

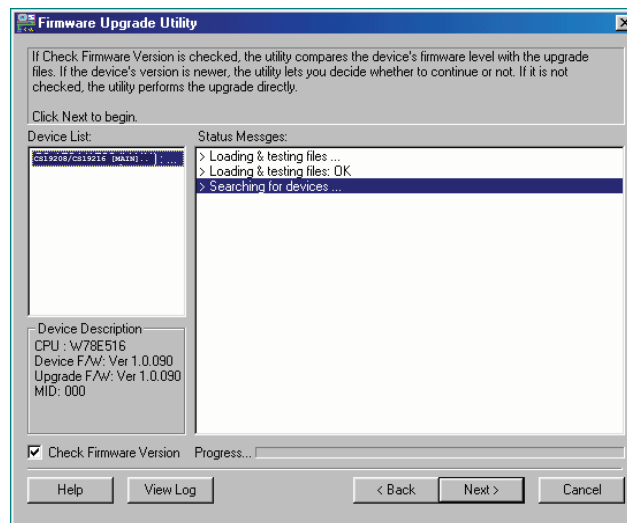

5. **Next**를 클릭하여 업그레이드를 수행합니다.

Check Firmware Version(*펌웨어 버전 확인*)을 활성화 한 경우, 유틸리티는 장치의 펌웨어 수준을 업그레이드 파일의 수준과 비교합니다. 장치의 버전이 업그레이드 버전보다 높으면 유틸리티가 대화상자를 표시합니다.

대화상자는 상황을 알리며 계속하거나 취소 할 수있는 옵션을 제공합니다.

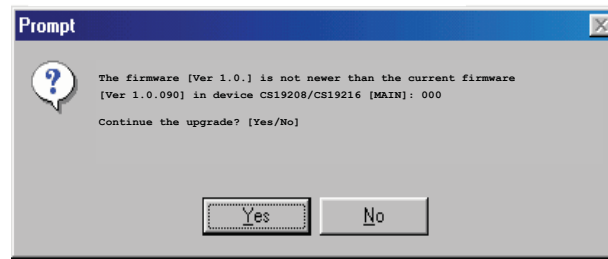

*Check Firmware Version(펌웨어 버전 확인)*을 활성화하지 않은 경우 유틸리티는 펌웨어 수준이 더 높은지 확인하지 않고 업그레이드 파일을 설치합니다.

업그레이드가 진행됨에 따라, 상태 메시지가 *상태 메시지* 패널에 나타나고 *진행 상태* 표시 막대에 줄에 완료 진행 상태가 표시됩니다.

업그레이드 성공

업그레이드가 완료되면,절차가 성공적으로 완료되었음을 나타내는 화면이 나타납니다.

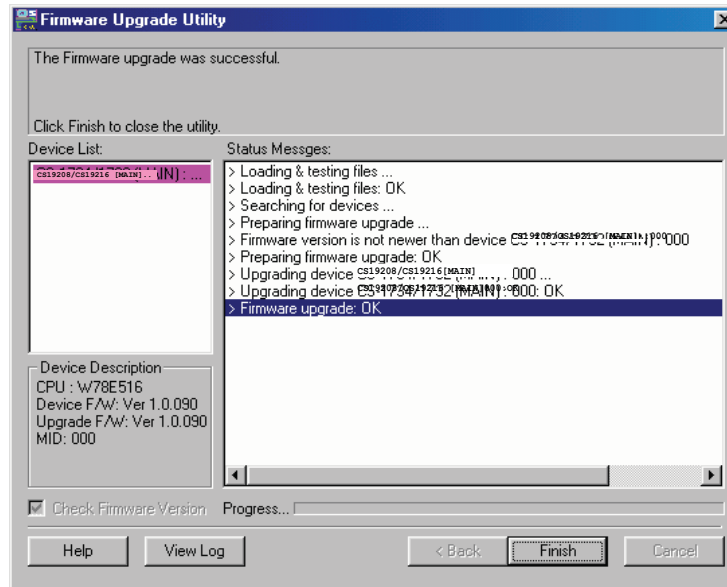

Finish를 클릭하여 펌웨어 업그레이드 유틸리티를 닫습니다.

성공적으로 완료되면 스위치는 펌웨어 업그레이드 모드를 종료하고 자체적으로 리셋 됩니다 재설정됩니다.

업그레이드 실패

업그레이드 성공 화면이 나타나지 않으면 업그레이드에 실패한 것입니다. 다음 섹션 펌웨어 업그레이드에서 복구 진행 방법을 참조하십시오.

펌웨어 업그레이드 복구

펌웨어 업그레이드 복구가 필요한 세 가지 조건이 있습니다:

- ◆ 펌웨어 업그레이드를 수동으로 중지시.
- ◆ 메인보드 펌웨어 업그레이드에 실패시.
- ◆ I/O 펌웨어 업그레이드에 실패 시.

펌웨어 업그레이드 복구를 수행하려면 다음을 수행하십시오:

1. 스위치의 전원을 끕니다.
2. *펌웨어 업그레이드 케이블을 펌웨어 업그레이드 포트에 연결합니다.*
3. *웨어 업그레이드 복구스위치*를 **Recovery** (복구) 위치로 밀니다.
4. 스위치의 전원을 다시 켜고 업그레이드 절차를 반복합니다.
5. 스위치 업그레이드가 성공적으로 완료된 후 전원을 끄고 *펌웨어 업그레이드 복구스위치*를 다시 **Normal** (일반) 위치로 밀니다.
6. 스위치가 캐스케이드 스위치 중 하나 인 경우 설비에 다시 연결합니다.
7. 스위치의 전원을 다시 켭니다.

OSD 구성 백업/복구

펌웨어 관리 유틸리티로 CS19208 / CS19216의 현재 OSD 구성을 백업하고 필요 시 복구 할 수 있습니다. OSD 구성 설정을 저장하면 동일 설정을 사용하는 둘 이상의 설치 수행 시 유용합니다.

백업

백업 파일을 로컬 컴퓨터에 저장하려면 다음을 순서대로 수행하십시오:

1. 컴퓨터가 CS19208 / CS19216에 연결되어 있는지 확인하십시오. 78 페이지의 준비를 참조하고 1-3 단계를 따릅니다.
2. **F4 Admin** 기능 선택 시 OSD Config Backup / Restore로 스크롤합니다. **[Enter]**를 누른 다음 **Enable**을 선택하여 OSD Config Backup / Restore 모드를 호출합니다.
3. 펌웨어 관리 유틸리티를 실행합니다. 대화 상자에서 *OSD Configuration Backup/Restore* (OSD 구성 백업 / 복구)를 선택한 다음 Next를 클릭합니다.
4. 창이 나타나면 *ConnectDevice* (장치 연결)을 클릭합니다.

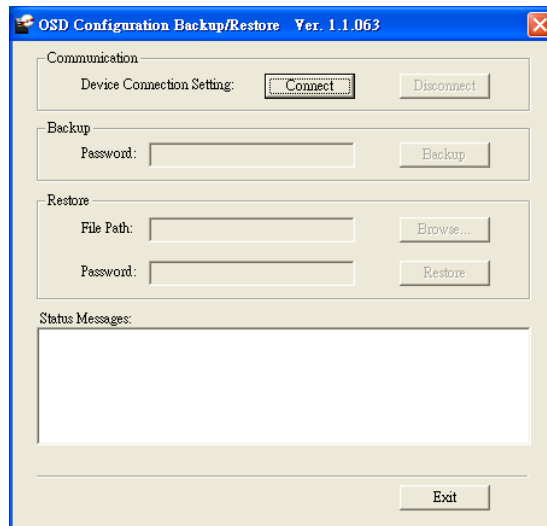

5. 스위치가 성공적으로 업그레이드 된 후에는 전원을 끄고 **펌웨어 업그레이드 복구 스위치**를 정상 위치로 다시 전환합니다.

주의:비밀번호 설정은 선택 사항입니다. 설정하지 않으면 비밀번호 지정 없이 파일을 복구 할 수 있습니다.

6. **Backup** (백업)을 클릭합니다.
7. 브라우저가 파일로 수행 할 작업을 질문하면 *Saveto disk*(디스크에 저장)을 선택한 다음 권한 위치에 저장합니다.

복구

다음은 로컬 컴퓨터에서 백업 파일을 복구하는 절차입니다:

- 1.이전 섹션의 1-3 단계를 수행합니다. 84페이지 *백업*을 참조하십시오.
- 2.**Restore** (복구)를 클릭하여 로컬 컴퓨터에 저장된 OSD 구성을 복구합니다. 이전에이 기능에 비밀번호를 설정하였다면 복구를 클릭하기 전 제공된 필드에 비밀번호를 입력하십시오. 확인 창이 나타나면 **Yes**를 클릭하여 계속합니다.
- 3.사용하려는 OSD 구성 파일을 찾아 **Restore** (복구)를 클릭합니다. 백업 파일이 로컬 컴퓨터에 있는지 확인하십시오.
- 4.복구 프로세스가 성공적으로 완료되면 확인 창이 나타납니다. **OK**를 클릭하고 창을 닫습니다.

이 페이지는 빈 페이지입니다.

안전지침

- ◆이 제품은 실내 사용 전용입니다
- ◆사용 지침을 모두 읽으시고 만약을 위해 보관하십시오.
- ◆장치에 표시된 모든 경고 및 주의사항을 따르십시오.
- ◆장치를 불안정한 지지면(카트, 스탠드, 탁자 등)에 두지 마십시오. 장치를 떨어트리면 심각한 손상이 초래됩니다.
- ◆물 근처에서 장치를 사용하지 마십시오.
- ◆장치를 라디에이터 또는 히터 가까이나 위에 두지 마십시오.
- ◆장치 캐비닛에는 환기가 충분히 되도록 슬롯과 구멍이 있습니다. 안정적인 작동 및 과열을 방지하기 위해서 이 구멍을 절대 막거나 덮지 마십시오.
- ◆장치는 통풍구가 막힐 위험이 있는 폭신한 지지면(침대, 소파, 카펫 등)에 절대 놓지 마십시오. 마찬가지로, 장치가 충분히 환기되지 않는 경우 불박이장에도 놓지 마십시오.
- ◆장치에 액체류를 절대 흘리지 마십시오.
- ◆청소 전 벽면 콘센트에서 장치 콘센트를 뽑으십시오. 액체 또는 스프레이형 클리너를 사용하지 마십시오. 젖은 헝겊을 사용하여 청소하십시오.
- ◆장치는 표시 라벨에 쓰인 전원 유형에 따라 작동해야 합니다. 사용 가능한 전원을 잘 모르는 경우 대리점이나 지역 전력 회사에 문의하십시오.
- ◆설치 중 손상을 예방하기 위해 모든 장치를 접지하는 것을 잊지 마십시오.
- ◆전원 코드나 케이블 위에 물건을 두지 마십시오. 전원 코드에 발이 걸려 넘어지지 않도록 배선하십시오.
- ◆시스템 케이블과 전원 케이블을 주의해서 설치하십시오. 케이블 위에 물건을 놓지 마십시오.
- ◆캐비닛 구멍으로 또는 구멍을 통해 물체를 밀어 넣지 마십시오. 위험한 전압점에 닿거나 부품 단락을 일으켜 화재나 감전의 요인이 될 수 있습니다.
- ◆장치를 스스로 수리하려 하지 마십시오. 모든 수리는 자격을 갖춘 수리 기사에게 문의하십시오.

-
- ◆다음의 상태가 발생하면, 벽면 콘센트에서 플러그를 분리하고 자격을 갖춘 서비스 직원에게 문의하여 수리를 받으십시오.
 - ◆전원 코드나 플러그가 손상 또는 마모되었다.
 - ◆장치에 액체류를 쏟았다.
 - ◆장치가 비나 물에 젖었다.
 - ◆장치를 떨어트렸거나 캐비닛이 망가졌다.
 - ◆장치가 성능에 현저한 이상이 있으며 수리가 필요함을 나타낸다.
 - ◆지침을 따라 작동해도 장치가 정상적으로 작동하지 않는다.
 - ◆작동 지침에서 다루는 제어만 조절하십시오. 적합하지 않은 조절이나 기타 제어는 장치에 손상을 가할 수 있으며 이는 전문 기술자에게 수리에 많은 작업량이 요구됩니다.
 - ◆“UPGRADE”라고 표시된 RJ-11 커넥터를 공중 통신망에 연결하지 마십시오.

랙 설치

- ◆ 랙에서 작업하기 전, 안정장치가 랙에 고정되어 바닥으로 연장되어 있으며 랙의 전체 무게가 바닥에 고정되었는지 확인하십시오. 싱글 랙에 전면 및 측면 안전장치를 설치하거나 랙에서 작업 전 연결된 여러 랙에 전면 안전장치를 설치하십시오.
- ◆ 항상 랙을 아래에서 위로 적재하고, 무거운 물체를 랙에 먼저 올립니다.
- ◆ 랙에서 장치를 연장하기 전 랙이 수평이 맞고 안정적인지 확인합니다.
- ◆ 장치 레일 분리 걸쇠를 누르는 것 및 장치를 랙 안팎으로 밀 때 주의하십시오. 슬라이드 레일에 손가락이 끼일 수 있습니다.
- ◆ 장치를 랙에 삽입한 후에는, 레일을 잠금 위치로 주의해서 연장한 다음, 장치를 랙으로 밀어 넣습니다.
- ◆ 랙에 전원을 공급하는 AC 공급 분기 회로에 과부하를 가하지 마십시오. 전체 랙 로드는 분기 회로 정격의 80%를 초과하지 말아야 합니다.
- ◆ 랙 위에서 사용되는 모든 장치(전원 코드 및 기타 전기 커넥터)가 올바르게 접지되었는지 확인하십시오.
- ◆ 랙에 있는 장치들이 적절한 환기가 이루어지는지 확인하십시오.
- ◆ 랙 환경의 주변 작동 온도는 제조사에서 장치에 지정한 최대 주변 온도를 초과하면 안됩니다.
- ◆ 랙에서 다른 장비를 수리할 때 장치 위에 서거나 밟지 마십시오.
- ◆ **주의:** 슬라이드/레일 (LCD KVM)이 설치된 장비는 선반이나 워크 스테이션으로 사용되지 않습니다.



기술 지원

기술 지원은 이메일이나 온라인 (웹 브라우저 사용)두 방법으로 가능합니다:

국제

- ◆온라인 기술 지원 - 고장수리, 서류 및 소프트웨어 업데이트는:<http://support.aten.com>
- ◆유선 지원은 iv페이지의 *유선 지원*을 참조하십시오:

북미

이메일지원	support@aten-usa.com	
온라인기술지원	고장수리 서류 소프트웨어업데이트	http://www.aten-usa.com/support
유선지원	1-888-999-ATEN ext 4988 1-949-428-1111	

문의 전 다음 정보를 미리 준비하십시오:

- ◆제품 모델 번호, 시리얼 번호, 구입일자
- ◆운영체제, 개정 레벨, 확장 카드 및 소프트웨어를 포함하는 컴퓨터 사양
- ◆오류발생시표시된오류메시지
- ◆오류가발생한작동순서
- ◆기타도움이될만한정보

CS19208 / CS19216연결 표

다음 표는 기본보기 장치 수와 해당 장치가 제어하는 컴퓨터 수 사이의 관계를 나타냅니다:

CS19208 (1단계) + CS19208 (2단계)

PV	컴퓨터
1	1 - 8
2	8 - 15
3	15 - 22
4	22 - 29
5	29 - 36
6	36 - 43
7	43 - 50
8	50 - 57
9	57 - 64

CS19208 (1단계) + CS19216 (2단계)

PV	컴퓨터
1	1 - 8
2	8 - 23
3	23 - 38
4	38 - 53
5	53 - 68
6	68 - 83
7	83 - 98
8	98 - 113
9	113 - 128

CS19216 (1단계) + CS19208 (2단계)

PV	컴퓨터	PV	컴퓨터
1	1 - 16	10	72 - 79
2	16 -23	11	79 - 86
3	23 - 30	12	86 - 93
4	30 - 37	13	93 - 100
5	37 - 44	14	100 - 107
6	44 - 51	15	107 - 114
7	51 - 58	16	114 - 121
8	58 - 65	17	121 - 128
9	65 - 72		

CS19216 (1단계) + CS19216 (2단계)

PV	컴퓨터	PV	컴퓨터
1	1 - 16	10	136 - 151
2	16 -31	11	151 - 166
3	31 - 46	12	166 - 181
4	46 - 61	13	181 - 196
5	61 - 76	14	196 - 211
6	76 - 91	15	211 - 226
7	91 - 106	16	226 - 241
8	106 - 121	17	241 - 256
9	121 - 136		

사양

기능		CS19208	CS19216	
컴퓨터 연결	직접	8	16	
	최대	128 (Cascade)	256 (Cascade)	
포트 선택		OSD, Hotkey, Pushbutton, RS-232 Commands		
커넥터	콘솔 포트	KB	1 x USB Type A Female	
		비디오	1 x DisplayPort Female 1 x HDMI Female	
		마우스	1 x USB Type A Female	
		스피커	2 x 3.5mm Audio Jack Female (Green; 1 x front, 1 x rear)	
	KVM 포트	KB / 마우스	8 x USB3.1 Gen1 Type B Female (Blue)	16 x USB3.1 Gen1 Type B Female (Blue)
		비디오	8 x DisplayPort Female	16 x DisplayPort Female
		스피커	8 x 3.5mm Audio Jack Female (Green)	16 x 3.5mm Audio Jack Female (Green)
	F/W 업그레이드	1 x RJ11 Female (Black)		
	전원	1 x DC Jack		
	USB 3.1 허브	2 x USB 3.1 Gen1 Type A Female (Blue; 2 x front)		
스위치	포트 선택	8 x Pushbutton	16 x Pushbutton	
	리셋	1 x Semi-recessed Pushbutton		
	F/W 업그레이드	1 x Slide Switch		
LED	USB 링크	8 (Green)	16 (Green)	
	온라인/선택	8 (Orange)	16 (Orange)	
	전원	1 (Green)		
에뮬레이션	키보드/마우스	USB		
비디오		DisplayPort: 4096 x 2160 @ 60Hz HDMI: 4096 x 2160 @ 60Hz		
스캔 간격		1-255 Seconds (Default: 5 secs)		
전력소비		DC12V:18.44W:136BTU	DC12V:26.66W:175BTU	
환경	사용 온도	0-40°C		
	보관 온도	-20-60°C		
	습도	비응축 상태에서 0-80% RH		
제품 외관	소재	금속		
	무게	3.11 kg (6.85 lb)	3.54 kg (7.8 lb)	
	크기(L x W x H)	43.24 x 21.43 x 4.40cm (17.02 x 8.44 x 1.73in.)	43.24 x 21.43 x 4.40cm (17.02 x 8.44 x 1.73in.)	

관리자 로그인 실패

관리자 로그인을 실행할 수 없는 경우 (예: 사용자 이름/비밀번호 정보 손상 또는 잊어버림), 다음 절차에 따라 로그인 정보를 지울 수 있습니다:

1. CS19208/CS19216의 전원을 끄고 제품 외관을 제거하십시오.
2. J29로 표시된 점퍼를 단락시킵니다.

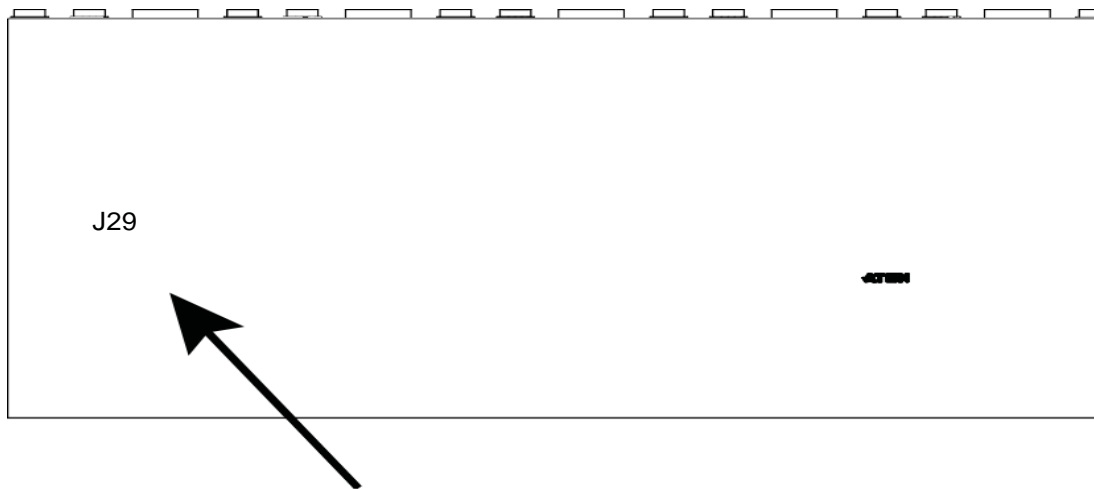

3. 스위치 전원을 켭니다.
4. 전면 패널 LED가 깜빡이면, 스위치 전원을 끕니다.
5. J29에서 점퍼 캡을 제거합니다.
6. 제품 외관을 닫고 CS19208/CS19216 백업을 시작합니다.
백업 시작 후에는 기본 로그인 절차를 사용하여 로그인 할 수 있습니다 (29페이지 OSD 로그인 참조).

공장 기본 핫키 및 설정

설정	기본 설정값
OSD 핫키	[Scroll Lock] [Scroll Lock]
HSM 핫키 호출	[Number Lock] [-]
자동 스캔 간격	5초
마우스 에뮬레이션	활성화
EDID 모드	DisplayPort Monitor의 EDID
신호음	활성화
Video DynaSync	활성화

제한 보증

ATEN은 구입 국가에서 최초 구입 일자일로부터 보증 기간 2년 동안 부품이나 기술상 결함에 대해서 하드웨어를 보증합니다(보증 기간은 특정 지역/국가별로 상이할 수 있습니다). 이 보증 기간은 ATEN LCD KVM 스위치의 LCD 패널을 포함합니다. 일부 상품은 추가로 1년 더 보증이 됩니다(세부 사항은 A+ 보증을 참조하십시오). 케이블이나 부속품은 표준 보증이 적용되지 않습니다.

하드웨어 제한 보증에서 보상 대상

ATEN은 보증 기간 동안 무상 수리 서비스를 제공합니다. 제품에 결함이 있으면 ATEN의 재량권으로 (1) 해당 제품을 새 부품이나 수리된 부품으로 수리하거나 (2) 전체 제품을 동일 제품 또는 결함 제품과 동일한 기능을 수행하는 유사 제품으로 교체하는 옵션을 수행할 수 있습니다. 교체된 제품은 원제품의 잔여 보증 기간 또는 90일 중 더 긴 것으로 보증 받습니다. 상품이나 부품이 교체되면, 교체 품목은 고객의 소유가 되며 교체된 품목은 ATEN의 소유가 됩니다.

보증 정책에 관한 추가사항은 당사의 웹페이지를 방문하십시오:

<http://www.aten.com/global/en/legal/policies/warranty-policy>

A

Activate Beeper 41
 ADM 39
 Auto Scanning 45
 Invoking Auto Scan 50
 Pausing Auto Scan 50
 Scan Duration 38
 Stopping 50

B

Beeper
 Activate 41
 Control 52
 Hotkey Control 52, 53

BRC 44

Broadcast Mode 44

C

Clear the Name List 41
 Components 6

Computer Connection Tables 93

D

desktop mounting 12

E

Edit Port Names 41

F

F1: GOTO 35

F2: LIST36

F3: SET37

F4: ADM39

F5: SKP43

F6: BRC44

F7: SCAN45

F8: LOUT46

Firmware upgrade OSD setting 42

 port 80

 recovery 85

G

GOTO 35

H

Hot Plugging 27

 Console Ports 27

 KVM ports 27
 Hotkey

 Beeper Control 52, 53

Command Mode 38

OSD 37

Selecting the Active Port 49
 Hotkey

Mode

 exiting 48

Hotkey Port Control 47

I

Installation

 two stage 19

K

KeyboardEmulation Mac59

 Sun60

L

LIST 36

Logout 46

Logout Timeout 40

LOUT46

M

mounting

 desktop 12

 rack 12

O

Online

 Registration iii OSD

 Functions 34

 Hotkey 32, 37

 Logout 46

 Main Screen 31, 32

 Main Screen

Headings

 33Navigation 33

 Overview 31

 Password 31

P

Password 31

Pause 45
 Port ID

 Display Duration 38

 Display Mode 38

 Display Position 37

 Numbering 28

Port Names 41

Port Selection 28

-
- Manual 28 ports
 - quick view 41
 - set operating system 42
 - Powering Off and Restarting 29
- Q**
- quick view ports 41
- R**
- Rack Mounting
 - Safety information 91
 - rack mounting 12
 - front 13
 - rear 15Requirements
 - Operating Systems 5
 - OS Support 5
 - Restore Default Values41
 - RoHSii
- S**
- Safety Instructions
 - General 89
 - Rack Mounting 91
 - SCAN 45
 - Scan Duration 38
 - SCAN/SKIP MODE 38
 - Screen Blanker 38
 - Selecting the Active Port 49
 - SET 37
 - Accessible Ports 40
 - Logout Timeout 40Quick
 - View Ports 41
 - Skip Mode 43, 51
 - Specifications 94
 - stacking12
- T**
- Technical Support92Telephone support
 - iii
 - Timeout40
 - Two Stage Installation 19
- U**
- User Notice iii