USB KVM 연장기 CE800B

사용자 매뉴얼



www.aten.co.kr

FCC 정보

이 제품은 FCC Class A로 분류되어 있습니다. 이 제품은 국내 환경에서 사용자가 적절한 조치를 취할 필요가 있는 주파수 간섭 현상을 일으킬 수 있습니다.

이 제품은 Class A 디지털 장치로서 FCC 규정 제 15장에 준한 기준에 부합하기 위한 테스트를 받아왔고 그 조건을 갖추었습니다. 기준에 맞추어 장치가 상업 환경에서 동작할 때 유해한 간섭에 대해 적절히 장치를 보호 하도록 디자인 되어 있습니다. 이 장치는 라디오 주파수 에너지를 생성, 사용하고 방출할 수 있습니다. 만약 본 제품을 설명서를 따라 설치하지 않거나

사용하지 않는다면 라디오 통신에 방해가 되는 간섭을 일으킬 수도 있습니다. 거주 지역 내에 이 장치가 동작할 때 사용자가 자비로 해결할 필요가 있는 유해한 간섭이 생길 수 있습니다.

RoHS

이 제품은 RoHS를 준수합니다.

SJ/T 11364-2006

다음은 중국과 관련된 정보를 포함합니다.

部件名称	有毒有害物质或元素					
	铅	汞	镉	六价铬	多溴联苯	多溴二苯醚
电器部件	●	○	○	○	○	○
机构部件	○	○	○	○	○	○

○: 表示该有毒有害物质在该部件所有均质材料中的含量均在SJ/T 11363-2006规定的限量要求之下。

●: 表示符合欧盟的豁免条款, 但该有毒有害物质至少在该部件的某一均质材料中的含量超出SJ/T 11363-2006的限量要求。

×: 表示该有毒有害物质至少在该部件的某一均质材料中的含量超出SJ/T 11363-2006的限量要求。



사용자 정보

온라인 등록

제품을 온라인 지원 센터에 등록하십시오.

인터넷서널	http://support.aten.com
북미	http://www.aten-usa.com/product_registration

전화연결 지원

전화 연결 지원을 원하신다면 아래 번호로 연락해 주십시오.

인터넷서널	886-2-8692-6959
중국	86-10-5255-0110
일본	81-3-5323-7178
한국	82-2-467-6789
북미	1-888-999-ATEN ext 4988
영국	44-8-4481-58923

사용자 주의 사항

◆ 설명서에 포함된 모든 정보와 문서, 그리고 특이사항은 제조사에서 사전에 공지 없이 바뀔 수 있습니다. 제조사는 이 문서 내용에 아주 명백하거나 함축적인 표현, 혹은 보증을 하지 않습니다. 그리고 어떤 특별한 목적을 위한 시장성, 적합성에 관한 보증을 하지 않습니다. 이 설명서 내에 설명한 제조사의 소프트웨어는 구입하였거나 사용을 허가 받았습니다. 프로그램 구입 후 결함이 입증되면 바이어(제조사가 아닌 중간판매상이나 딜러)는 필요한 서비스, 수리 및 소프트웨어가 가진 어떤 결함에 의해 발생할 수 있는 우발적이거나 중대한 피해에 대한 전체 가격을 산정해야 합니다. 이 제품의 제조사는 이 제품에 허가되지 않은 변경을 하여 발생하는 라디오 혹은 TV 주파수 간섭에 대한 책임이 없습니다. 이러한 주파수 간섭 현상을 처리하는 것은 사용자의 책임입니다.

만약 정확한 동작을 위한 전압 설정이 되지 않았다면 제조사는 이 제품의 동작 중에 발생할 어떠한 피해에도 책임이 없습니다.

◆ 이 ATEN 제품은 네트워크 관리 센터에서 사용되는 컴퓨터 메인 프레임의 작동 및 관리와 통신 장비를 위해 특별히 제작되고 생산된 것입니다. 따라서 본 제품은 군사 장비, 교통 관리, 핵시설, 보안 시스템, 통신 장비, 의료시설 등과 같은 특별한 기준이 있거나 혹은 높은 신뢰성이 요구되는 환경에서는 완벽하게 동작하지 않을 수 있습니다.

패키지 구성품

CE800B USB KVM 연장기의 패키지는 다음과 같이 구성되어 있습니다.

- 1 CE800BL USB KVM 연장기 (로컬 유닛)
- 1 CE800BR USB KVM 연장기 (원격 유닛)
- 1 주문형 KVM 케이블 (1.8m)
- 2 전원 어댑터
- 1 펌웨어 업그레이드 케이블
- 1 USB 케이블 (1.8m)
- 1 마운트 키트
- 1 사용자 가이드 *
- 1 접지 정보 카드

패키지 내에 모든 구성품이 있는지, 구성품 상태가 정상인지 확인하십시오. 만약 문제가 발생하면 판매자에게 연락하십시오.

이 설명서를 읽으신 후 설치 중에 본 장치에 혹은 이 장치에 연결된 다른 장치에 피해가 없도록 주의해서 설치 및 동작 순서에 맞게 설치하십시오.

* CE800B의 설명서는 인쇄 후에 변경될 수 있습니다. 저희 회사 웹사이트에 방문하셔서 최신 버전의 설명서를 받으시기 바랍니다.

© Copyright 2008-2012 ATEN® International Co., Ltd.
Manual Part No. PAPE-0300-AT2G
Manual Date: 2012-02-23

ATEN and the ATEN logo are registered trademarks of ATEN International Co., Ltd. All rights reserved.
All other brand names and trademarks are the registered property of their respective owners

목차

FCC 정보	ii
RoHS	ii
SJ/T 11364-2006	ii
사용자 정보	iii
온라인 등록	iii
전화 지원	iii
사용자 주의 사항	iii
패키지 구성	iv
구성	v
본 설명서에 대해	vii
규정	vii
제품 정보	viii

1. 소개

개요	1
기능	2
시스템 요구사항	3
콘솔	3
컴퓨터	3
케이블	3
운영 시스템	4
CE800BL (로컬 유닛) 전면	5
CE800BR (원격 유닛) 전면	6
CE800BL / CE800BR 후면	7
측면	7

2. 하드웨어 설정

시작하기 전에	9
랙 마운팅	9
설치	11
접지	11
설정	13
기본 설치 – CE800B 에서 PC	15
전문 설치 – CE800B 에서 KVM 스위치	16

3. 동작

기본 동작	9
동작 모드	9
모드 선택	11
화면 보정	11
LED 표시	13
USB 대용량 저장장치	15

OSD 동작	20
개요	20
관리자 메인 페이지	21
OSD 네비게이션	21
관리자 환경설정	22
사용자 환경설정	24
핫키 설정 모드	25
HSM 호출	25
부수적인 HSM 호출 키	26
부수적인 OSD 활동 키	26
활성/비활성 핫키	27
키보드 동작플랫폼	27
USB 리셋	28
하키 요약 테이블	28

4. 키보드 에뮬레이션

Mac 키보드	29
Sun 키보드	30

5. 펌웨어 업그레이드 유틸리티

시작하기 전에	31
업그레이드 시작하기	33
업그레이드 성공	35
업그레이드 실패	35

부록

안전 지침	37
일반	37
랙 마운팅	39
기술 지원	40
인터네셔널	40
북미지역	40
제품 사양	41
문제해결	42
TP 와이어 다이어그램 / TP 핀 배정	42
로그인 정보 초기화	43
SPHD 연결에 관하여	44
보증제한	44

본 설명서에 대해

이 사용자 설명서는 CD800B 시스템을 최대한 활용하도록 돕기 위해 제공됩니다. 설치와 설정, 사용법에 관한 모든 부분을 다룹니다. 이 설명서에서 찾을 수 있는 정보의 개요는 다음과 같습니다

1 장, 소개 는 CE800B USB KVM 연장기 시스템에 대한 소개입니다. 그 목적과 특징, 이점과 전/후면 패널 구성 요소를 설명합니다.

2 장, 하드웨어 설치 는 자세한 설치 방법을 설명합니다.

3 장, 사용법 은 CE800B 을 사용하는데 필요한 기본적인 개념, CE800B 의 OSD(On Screen Display) 조작법과 핫키 사용법에 관한 모든 개념과 절차를 자세히 설명합니다.

4 장, 키보드 에뮬레이션 에는 PC->Mac, PC->Sun 키보드 에뮬레이션 매핑 목록 표가 있습니다.

5 장, 펌웨어 업그레이드 유틸리티 는 이 유틸리티를 사용하여 CE800B 의 펌웨어를 최신 버전으로 업그레이드하는 방법을 설명합니다.

부록 에는 CE800B 과 관련된 제품 사양과 기술 지원 정보 등이 있습니다.

규정

본 설명서는 다음과 같은 규정을 따릅니다.

Monospaced	입력해야 하는 글자를 가리킵니다.
[]	눌러야 하는 키들을 가리킵니다. 예를 들면 [Enter]는 키보드의 Enter 키를 누르라는 의미입니다. 키를 조합할 필요가 있는 경우 괄호 안에서 키 사이에 + 표시를 합니다: [Ctrl+Alt].
1.	번호가 매겨진 목록은 순차적인 진행과정을 나타냅니다.
◆	다이아몬드 표시 리스트는 정보를 제공하지만 순차적인 과정과는 관련이 없습니다.
→	메뉴나 대화 상자에서 다음에 선택하는 옵션을 말합니다. 예를 들어 시작 → 실행은 시작 메뉴를 고르고 나서 실행을 선택하라는 의미입니다.
	중요 정보를 가리킵니다.

제품 정보

모든 ALTUSEN 제품군의 정보를 위하여 그리고 사용자가 제한 없이 ALTUSEN 웹사이트나 승인된 ALTUSEN 판매자를 방문할 수 있도록 해드립니다. 지역 목록과 전화번호를 찾으시려면 ALTUSEN 웹사이트를 방문하십시오.

인터넷		http://www.aten.com
북미	ATEN TECH	http://www.aten-usa.com/

제1장 소개

개요

오디오가 내장된 CE800B USB KVM 연장기는 원격 콘솔(USB 키보드, 마우스, 모니터, 스테레오 스피커와 마이크)로 컴퓨터 시스템에 액세스할 수 있게 해 줍니다. 이는 특히 공장이나 건설 현장 등에서 시스템 장비를 먼지나 모래와 같은 열악한 환경에서 멀리 두어 보호하면서도 접근하기 편한 위치에 콘솔만 두고 싶을 때 좋습니다.

CE800B 는 제어와 보안 목적에도 좋습니다. 시스템 유닛을 안전한 지역에 두고서 콘솔만 액세스하기 편한 곳에 둘 수 있습니다.

컴퓨터 환경에서 소리의 중요성이 늘어감을 인지하여, 최신 CE800B 의 내장 오디오 기능은 음향 정보(스테레오 마이크와 스테레오 스피커)를 KVM 데이터와 함께 원격 시스템으로 전송합니다.

CE800B USB KVM 연장기는 기존의 복잡하고 비싼 일반 케이블 대신 이더넷 네트워크에서 흔히 사용되는 간단한 Cat 5e 케이블을 사용하여 기존 디자인에서 한층 발달되었습니다. Cat 5e 케이블은 더 깔끔하고 편리하며 안정적인 데이터 전송에 기여합니다.

게다가 CE800B 는 내장 USB 포트가 있어 USB 대용량 저장장치에 호환되는 플래쉬 드라이브를 지원합니다. USB TYPE B 포트를 로컬 유닛에 추가한다는 것은 곧 PC 에서건 KVM 스위치 상에서건 플래쉬 드라이브 기능이 완전히 지원된다는 것을 뜻합니다.

설치는 정말 쉽습니다. 단지 컴퓨터 시스템 박스와 로컬 콘솔을 CE800B 로컬 유닛에 연결하고, Cat 5e 케이블로 (최대 250m 거리의) CE800B 원격 유닛에 연결한 뒤, 원격 콘솔을 원격 유닛에 연결하기만 하면 됩니다.

알림: 1. CE800B 를 KVM 스위치와 조합하면 여러 대의 원격 시스템을 하나의 콘솔로 제어할 수 있습니다. CE800B 에 KVM 스위치를 조합하는 자세한 방법은 13 쪽 설정 부분을 참조하십시오

2. CE800B에 터치 스크린을 포함하고 싶으면, 추가 USB 연장기를 구매해야 합니다.

특징

- Cat 5e (혹은 이상) 케이블로 최대 250m(825ft) 거리의 로컬과 원격 유닛 연결
- 듀얼 콘솔 사용 – 시스템을 로컬과 원격 콘솔로 제어
- 버튼으로 활성 콘솔 선택
- 양쪽 유닛의 내장 USB 포트로 외부 USB 대용량 저장장치 호환 플래시 드라이브를 지원하여 쉬운 파일 공유
- 원격 유닛의 외부 USB 플래시 드라이브에 연결할 때 로그인을 요구하는 특수 보안 기능
- VGA, SVGA, 멀티싱크 모니터 지원 – 로컬 모니터는 DDC; DDC2; DDC2B 지원
- 고해상도 비디오 – 최대 1920 x 1200@60Hz (30m); 1600 x 1200@60Hz (150m); 1024 x 768@60Hz (250 m)
- 내장 8KV/15KV ESD 보호 및 2KV 서지 보호
- 게인 제어 조절 – 자동, 수동으로 거리에 따라 보정된 신호의 세기를 조정
- 스테레오 스피커와 스테레오 마이크 지원
- Microsoft Intellimouse 와 대부분 마우스의 휠 지원
- 펌웨어 업그레이드 가능
- 내장 ASIC 로 안정성과 호환성 향상

시스템 요구사항

콘솔

- 설치중인 컴퓨터의 최대 해상도를 지원하는 두 개의 VGA, SVGA 멀티싱크 모니터
- USB 키보드
- USB 마우스
- 스테레오 마이크와 스테레오 스피커 (옵션)

알림: 로컬 유닛에 DDC 형 모니터를 연결하면, 원격 유닛에 연결하는 모니터는 로컬 모니터 가 지원하는 최대 비디오 해상도를 지원해야 합니다.

컴퓨터

다음 장비들은 시스템에 연결하려는 각 컴퓨터에 설치 되어 있어야 합니다.

- VGA, SVGA 멀티싱크 카드
- USB 호스트 컨트롤러와 USB 타입 A 포트

케이블

- 최적의 신호 직접도와 레이아웃을 간소화하기 위해, 이 패키지에 제공된 고품질 주문형 USB KVM 케이블을 사용할 것을 강력히 추천합니다.
- Cat5e 케이블은 CE800B의 로컬과 원격 유닛을 연결하는데 필요한 최소조건입니다. 기준에 못 미치는 케이블은 비디오 신호가 떨어질 수 있습니다. 최상의 성능을 위해 Cat5e케이블을 강력히 추천합니다.

운영 시스템

지원되는 운영시스템은 아래 테이블과 같습니다.

O S		버 전
Windows		2000 이상
Linux	RedHat	7.1 이상
	Mandrake	9.0 이상
	SUSE	10 이상
Unix	FreeBSD	4.2 이상
	IBM	AIX 4.3 이상
Novell	Netware	6.0 이상
Mac OS		9.0 이상

CE800BL (로컬 유닛) 전면

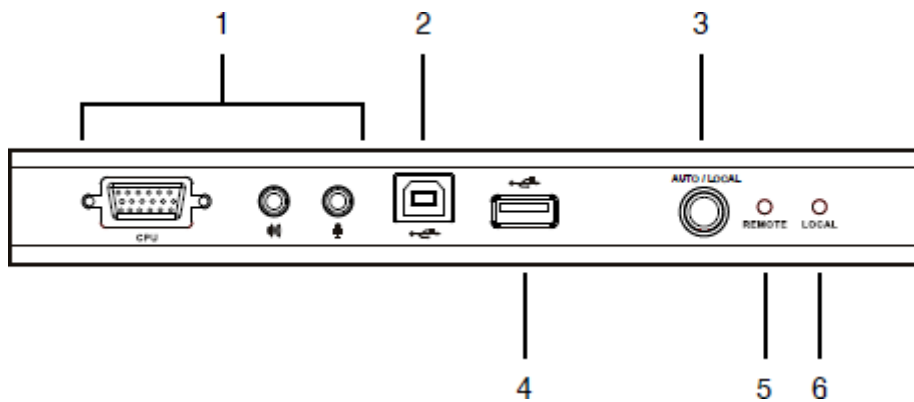

No	Component	Description
1	KVM 포트 선택	이 부분은 마이크 잭, 스피커 잭, KVM(키보드, 비디오, 마우스) 데이터 단자로 구성되어 있습니다. CE800BL 과 로컬 KVM 콘솔을 연결할 주문형 케이블 세트는 여기에 연결합니다. 이 스위치용 KVM 케이블만 사용할 수 있습니다.
2	USB 타입 B 포트	이 포트는 CE800B 에 플래쉬 드라이브를 사용할 수 있게 해 줍니다. CE800B 패키지에 제공된 USB 케이블로 이 포트와 로컬 컴퓨터의 USB 타입 A 포트를 연결합니다. CE800B 에 KVM 스위치를 사용중이라면 KVM 스위치의 USB 타입 A 포트에 연결하십시오. 자세한 사항은 13페이지 지 설정 부분을 참조하십시오.
3	사용 모드 선택 버튼	이 버튼을 누르면 사용 모드가 자동/로컬 모드로 토글 됩니다. 자세한 것은 17페이지 모드 선택 부분을 참조하십시오.
4	USB 포트	외부 USB 대용량 저장장치 호환 플래시 드라이브를 이 포트에 연결하십시오.
5	원격 LED	로컬 유닛은 로컬과 원격 유닛의 작동 상태를 나타내는 두

6	로컬 LED	개의 LED 가 있습니다. (자세한 것은 18페이지 LED 표시 참조하세요.)
---	--------	---

CE800BR (원격 유닛) 전면

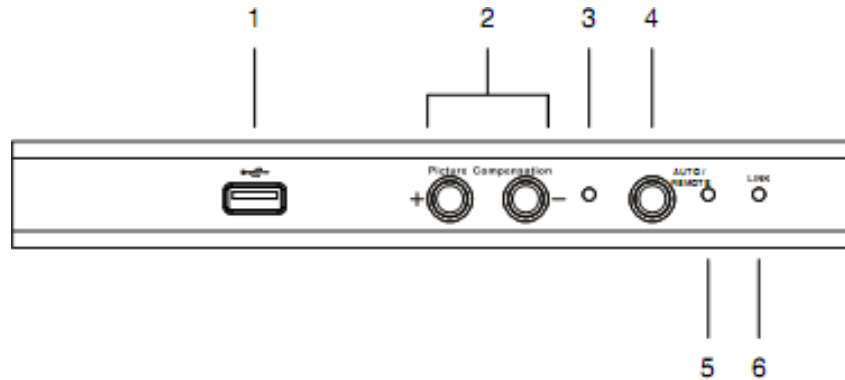

No.	Component	Description
1	USB 포트	외부 USB 대용량 저장장치 호환 플래쉬 드라이브를 이 포트에 연결하십시오.
2	화면 보정 스위치	이 스위치는 원격 콘솔의 화질을 조절합니다. 자세한 것은 18 쪽 화면 보정 부분을 참조하십시오.
3	화면 보정 LED	불이 깜빡이면 화질이 조절되고 있음을 나타냅니다. 자세한 것은 18 쪽 화면 보정 부분을 참조하십시오.
4	사용 모드 선택 버튼	이 버튼을 누르면 사용 모드가 자동/원격 모드로 토글됩니다. 자세한 것은 17 쪽 모드 선택 부분을 참조하십시오.
5	원격 LED	원격 LED는 원격 유닛의 작동 상태를 나타냅니다. (자세한 것은 19 쪽 CE800BR (원격 유닛) 참조)
6	링크 LED	불이 켜지면 CE800BR이 CE800BL에 연결되었음을 나타냅니다.

CE800BL/ CE800BR 후면

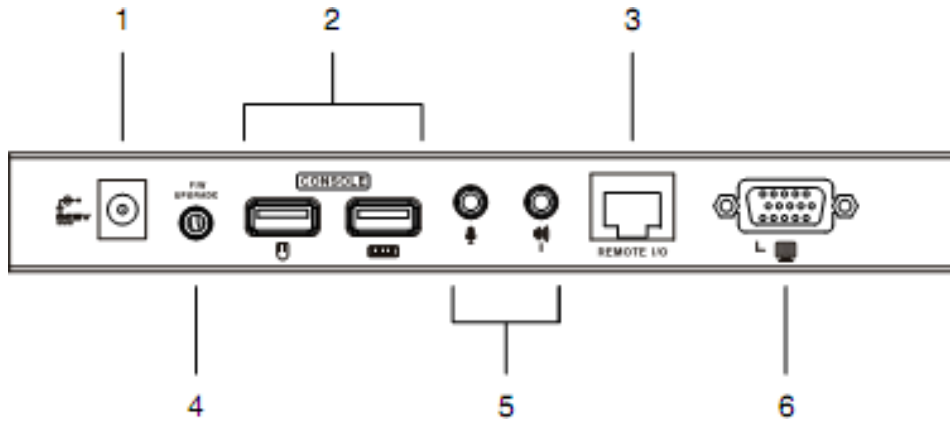

측면

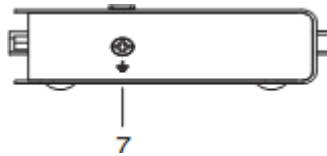

No	Component	Description
1	전원 잭	DC 전원 어댑터의 케이블을 이 잭에 연결합니다.
2	키보드와 마우스 포트	콘솔 USB 키보드와 마우스를 이 포트에 연결합니다. 각 포트에는 식별을 위해 색 아이콘이 표시되어 있습니다.
3	링크 포트	원격과 로컬 유닛을 연결하는 Cat 5e 케이블을 이 단자에 연결합니다.
4	펌웨어 업그레이드 포트 (로컬)	관리자의 컴퓨터에서 CE800BL 로 펌웨어 업그레이드 데이터를 전송하는 펌웨어 업그레이드 케이블을 여기에 연결합니다.
5	콘솔 오디오 잭	스테레오 마이크와 스피커를 이 단자에 연결합니다. 식별을 위해 색 아이콘이 표시되어 있습니다.
6	비디오 포트	콘솔 모니터를 이 포트에 연결합니다.
7	접지 터미널	(접지하는데 사용하는) 접지선을 여기에 부착합니다.

이 페이지는 빈 페이지입니다.

제 2장

하드웨어 설정

시작하기 전에



1. 이 장치를 설치하는 데 관련된 중요한 안전 정보가 37 쪽에 있습니다. 진행하기 전 읽어 주십시오.
2. 연결하려는 모든 장치의 전원이 꺼졌는지 확인하십시오. 키보드 전원 켜기 기능이 있는 컴퓨터의 전원 코드를 뽑아야 합니다.

랙 마운팅

사용상의 편의를 위해, CE800B는 시스템 랙에 장착 될 수 있습니다. 랙에 장착 하려면 다음 절차를 따르십시오;

1. 랙 마운트 키트에 제공된 나사를 사용하여 마운팅 브라켓을 유닛의 아래에 도표와 같이 고정시키십시오.

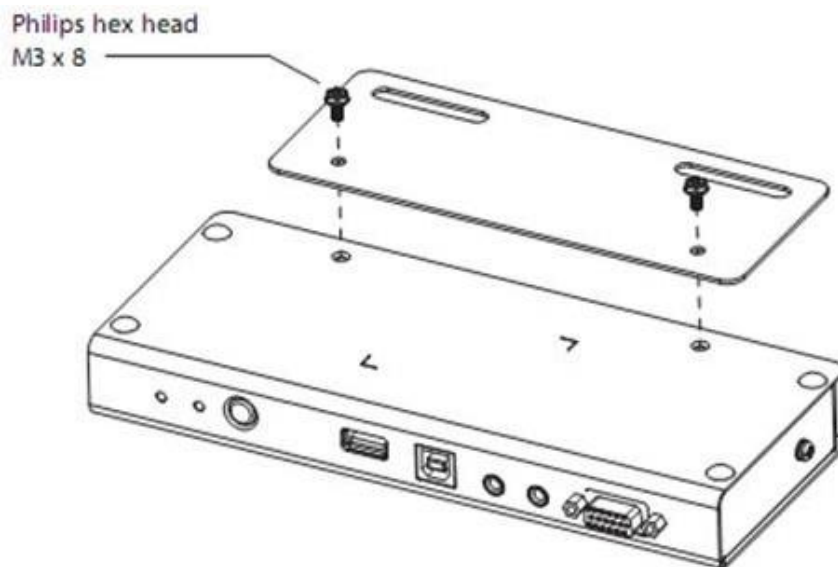

2. 브라켓을 랙의 편한 곳 아무데나 고정하세요.

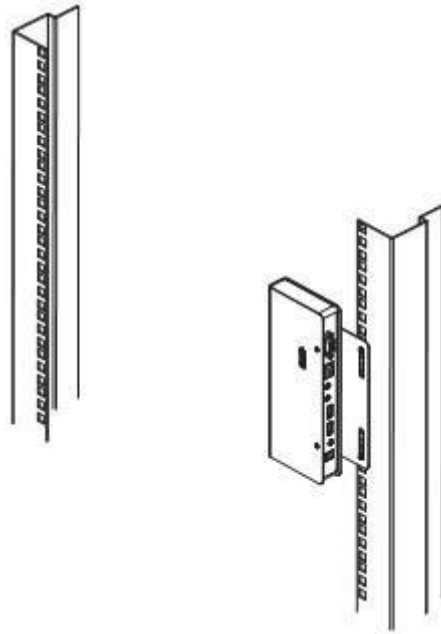

설치

접지

장비의 손상을 방지하기 위해 모든 장비는 적절히 접지시키는 것이 좋습니다.

1. 이 패키지에 제공된 두 개의 접지선을 사용, 선의 한 끝은 접지 터미널에 연결하고 다른 쪽 끝은 적절한 접지물에 연결하여 접지시킵니다.

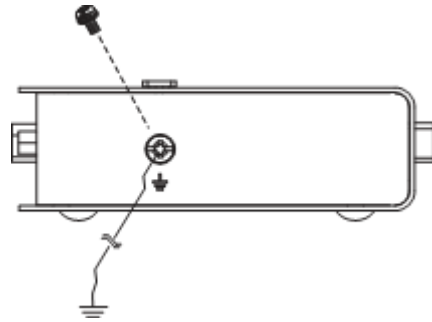

2. CE800BL 이 연결할 컴퓨터와 CE800BR 이 연결할 모니터도 접지 되었는지 확인하십시오.

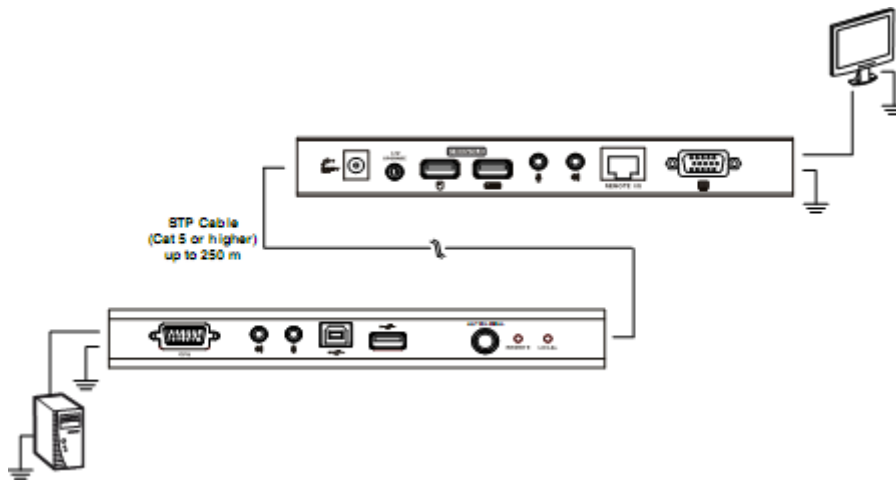

3. 상세한 접지 관련 정보는 이 패키지에 제공된 접지 정보 카드를 참조하십시오.

4. 더 나은 접지 보호를 위해 STP (Shielded Twisted pair) 케이블을 사용하여 로컬과 원격 유닛을 연결하십시오. 두 가지 방법이 있습니다.
- a) 8개의 선에 STP 케이블에는 추가로 접지선이 포함되어 있습니다. 다음 그림과 같이 이 선을 RJ-45 단자에 접합시키십시오.

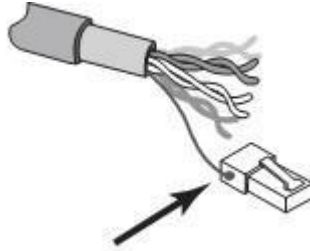

- b) 두 번째 방법은 접지에 STP 케이블 덮개를 이용하는 것입니다. 이 경우 아래 그림과 같이 덮개가 RJ-45 단자의 내부 상단에 밀착되어 있는지 확인 하십시오.

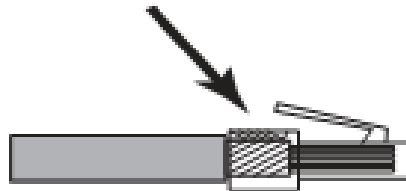

어느 경우든 아래 그림과 같이 RJ-45 단자의 측면이 RJ-45포트의 측면에 있는 접지면에 밀착되는지 확인 하십시오.

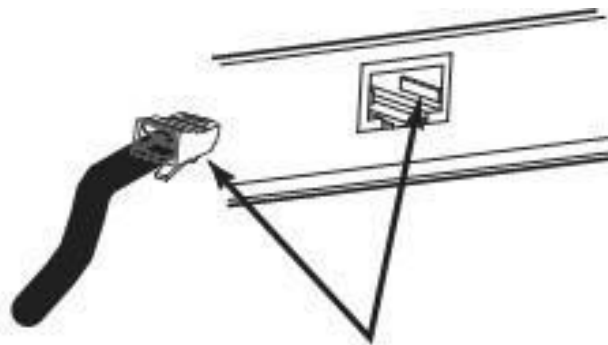

설정

USB KVM 연장기 시스템을 설정하는 것은 단순히 케이블 연결로 가능합니다. 다음 페이지의 그림을 참조하여 다음 단계대로 진행하십시오. (그림의 번호는 아래 단계 번호와 일치합니다.)

1. 로컬 콘솔 장치 (마우스, 키보드, 모니터, 마이크와 스피커) 케이블을 로컬 유닛 (CE800BL)의 후면 패널에 있는 포트에 연결하십시오. 단자에는 색깔로 표기된 아이콘이 있어 식별이 쉽습니다.
2. 이 패키지에 제공된 주문형 KVM 케이블의 단자들을 CE800BL의 전면 패널에 있는 KVM 포트에 연결하세요.
 - 표준 CE800B-PC 설치의 경우, 3단계로 진행하십시오.
 - CE800B에 KVM 스위치를 조합하려면 16페이지의 그림을 참조하여 4단계로 진행하십시오.
3. 표준 CE800B-PC 설치;
 - a) KVM 케이블의 다른 쪽 단자들을 컴퓨터 시스템의 각 포트에 연결하십시오. 각 단자에는 식별을 위해 색 아이콘이 새겨져 있습니다.
 - b) 다음 CE800B 패키지에 제공된 USB 케이블로 CE800BL 전면의 USB 타입 B 포트와 컴퓨터의 USB 타입 A포트를 연결하십시오.
4. CE800B-KVM 스위치 설치
 - a) KVM 케이블의 다른 쪽 단자들을 KVM 스위치 콘솔 부분의 각 포트에 연결하십시오. 각 단자에는 식별을 위해 색 아이콘이 새겨져 있습니다.
 - b) 다음 CE800B 패키지에 제공된 USB 케이블로 CE800BL 전면의 USB 타입 B포트와 KVM 스위치의 USB 타입 A키보드 포트를 연결하십시오.

알림: CE800B의 키보드 핫키 기능을 사용하려면, USB 케이블을 마우스가 아닌 키보드 포트에 연결해야 합니다.

[다음 페이지에 계속]

5. Cat5e 케이블의 한 쪽을 CE800BL 의 링크 포트에 연결하고, 다른쪽을 CE800BR의 링크 포트에 연결합니다.

알림: Cat5e 케이블은 패키지에 제공되지 않으며, 별도 구매해야 합니다. 케이블 길이는 최대 250m (820ft) 입니다.

6. 원격 콘솔 장치(마우스, 키보드, 모니터, 마이크와 스피커)의 케이블을 원격 유닛 (CE800BR) 후면 패널의 포트에 연결하십시오.
7. 패키지에 제공된 전원 어댑터 중 하나를 AC 전원에 연결하고, 어댑터의 전원 케이블을 CE800BL 의 전원 잭에 연결하십시오.
8. 패키지에 제공된 전원 어댑터 중 하나를 AC 전원에 연결하고, 어댑터의 전원 케이블을 CE800BR의 전원 잭에 연결하십시오.
9. USB 대용량 저장장치 호환 플래시 드라이브를 사용한다면 로컬이나 원격 유닛 전면 패널의 USB 포트에 연결하십시오. (19페이지 USB 대용량 저장장치 참조)

기본 설치 – CE800B 에서 PC

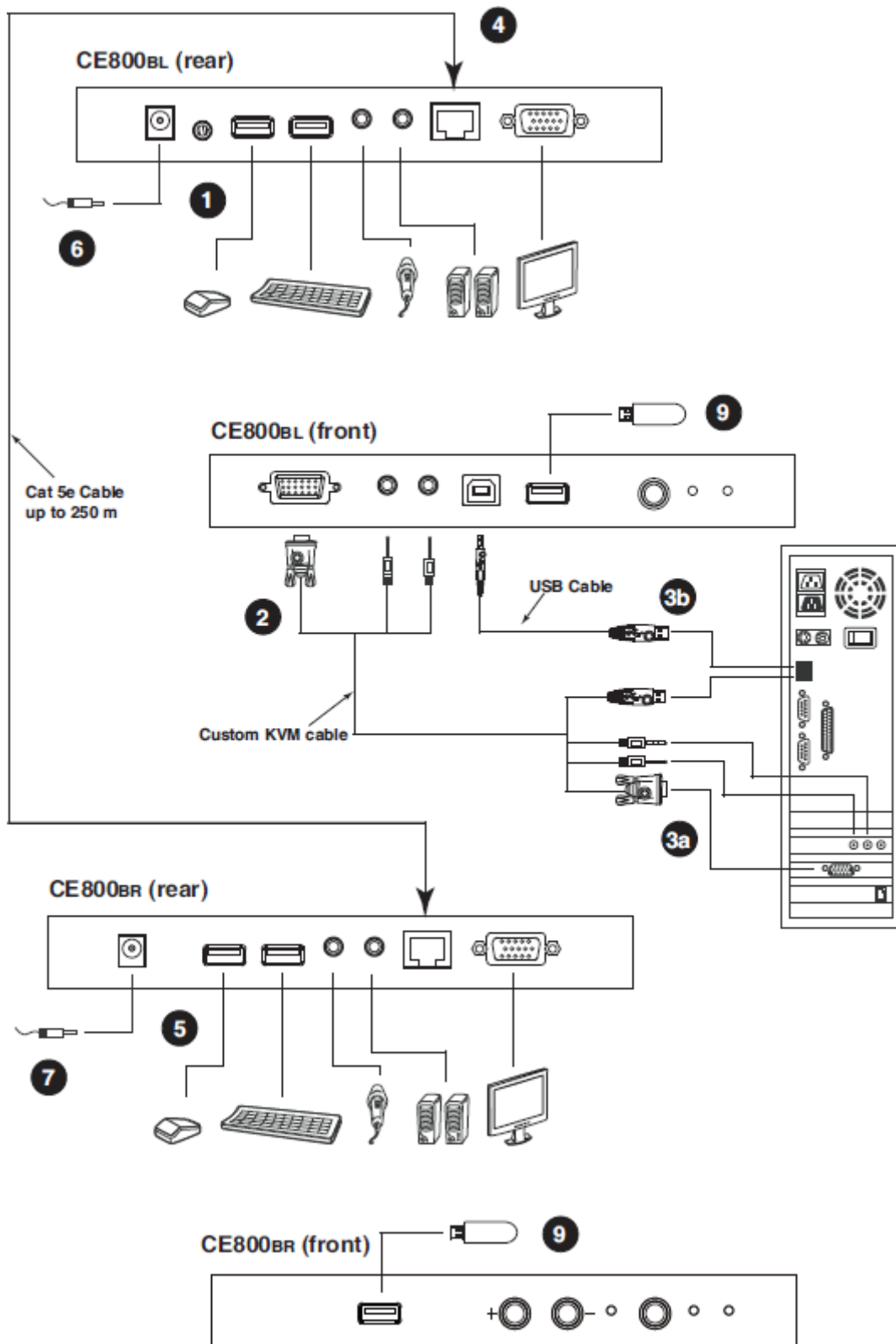

전문 설치 – CE800B 에서 KVM 스위치

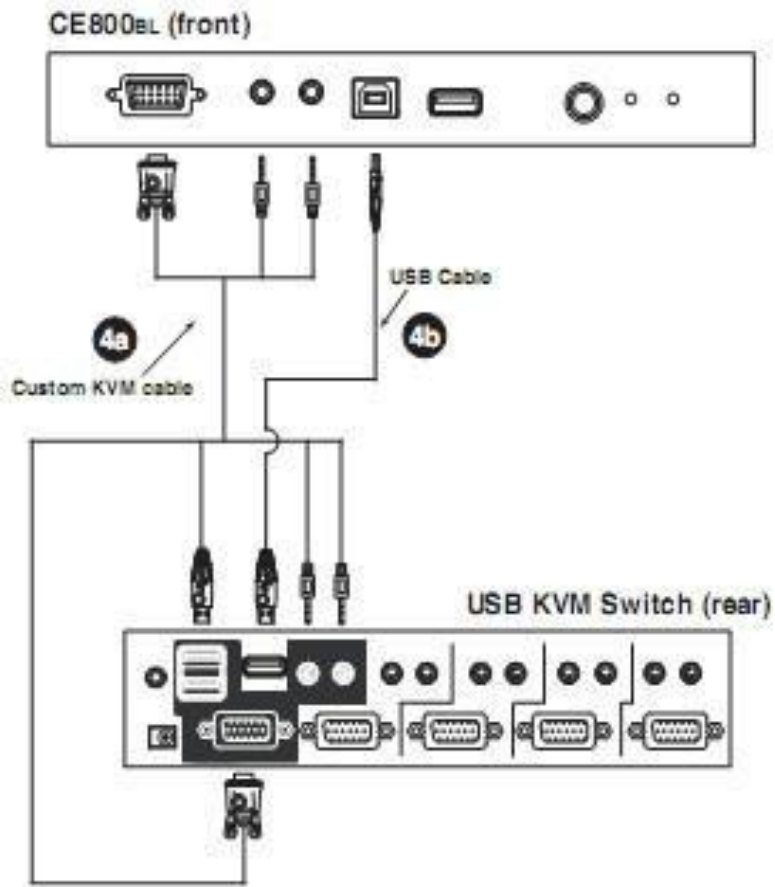

제 3장

동작

기본 동작

동작 모드

CE800B USB KVM 연장기에는 자동/로컬/원격 세 가지 동작 모드가 있으며 다음 표와 같습니다.

모드	설명
로컬	로컬 콘솔로만 액세스할 수 있습니다. 양쪽 콘솔에서 화면을 볼 수는 있지만, 로컬 콘솔로만 키보드와 마우스 액세스 및 제어가 가능합니다.
원격	원격 콘솔로만 액세스할 수 있습니다. 양쪽 콘솔에서 화면을 볼 수는 있지만, 원격 콘솔로만 키보드와 마우스 액세스 및 제어가 가능합니다.
자동	양쪽 콘솔로 액세스할 수 있지만 양쪽이 동시에 입력할 수는 없습니다. 키보드나 마우스 입력을 먼저 한 쪽에 제어권이 있으며, 5분간 입력이 없으면 CE800B 는 자동 모드로 되돌아갑니다.

모드 선택

동작 모드 선택 스위치 (각 유닛 전면 패널에 위치)는 CE800B USB KVM 연장기 시스템의 사용 모드를 제어합니다. 스위치를 누르면 사용 모드가 다음과 같이 토글 됩니다.

스위치	동작
로컬(CE800BL) 선택 스위치	자동/로컬 모드로 토글됩니다. 로컬 모드에서는 로컬 콘솔로만 키보드와 마우스 액세스 및 (KVM 스위치를 통한) 컴퓨터 제어가 가능합니다.
원격(CE800BR) 선택 스위치	자동/원격 모드로 토글됩니다. 원격 모드에서는 원격 콘솔로만 키보드와 마우스 액세스 및 (KVM 스위치를 통한) 컴퓨터 제어가 가능합니다.

시스템이 로컬 모드일 경우, 원격 유닛의 선택 스위치는 작동하지 않습니다. 눌러도 효과가 없으며 원격 사용자는 제어할 수 없습니다. 원격 선택 스위치는 로컬 선택 스위치를 다시 눌러

자동 모드로 전환되지 않으면 작동하지 않습니다.

마찬가지로 시스템이 원격 모드에 있으면, 로컬 유닛의 선택 스위치는 작동하지 않으며, 로컬 사용자가 제어할 수 없습니다. 로컬 선택 스위치는 원격 선택 스위치를 다시 눌러 자동 모드로 전환되지 않으면 작동하지 않습니다.

화질 보정

비디오 화질은 거리에 따라 나빠질 수 있습니다. 화질 보정 스위치는 원격 콘솔의 화질을 조절합니다.

비디오 신호를 조절해야 할 필요가 생기면 콘솔과의 거리에 따라 (+) 버튼으로 신호를 증폭시키고 (-) 버튼으로 신호를 감소시킵니다.

LED 표시

CE800B 로컬 및 원격 유닛은 전면 패널의 LED를 통해 작동 상태를 나타내며, 다음표와 같습니다.

CE800BL (로컬 유닛)

LED	상태	내용
로컬	켜짐	로컬 모드입니다. 로컬 콘솔로 키보드와 마우스 제어 가능합니다.
	꺼짐	원격 모드입니다. 원격 콘솔로 키보드와 마우스 제어 가능합니다.
	깜빡	자동 모드입니다. 먼저 키보드나 마우스 입력하는 쪽 콘솔로 제어 가능합니다.
원격	켜짐	원격 모드입니다. 로컬 콘솔로 키보드와 마우스 제어 가능합니다.
	꺼짐	로컬 모드입니다. 원격 콘솔로 키보드와 마우스 제어 가능합니다.
	깜빡	자동 모드입니다. 먼저 키보드나 마우스 입력하는 쪽 콘솔로 제어 가능합니다.

CE800BR (원격 유닛)

LED	상태	내 용
원격	켜짐	원격 모드입니다. 원격 콘솔로 키보드와 마우스 제어 가능합니다.
	꺼짐	로컬 모드입니다. 로컬 콘솔로 키보드와 마우스 제어 가능합니다.
	깜빡	자동 모드입니다. 어느 콘솔에서도 키보드나 마우스 입력이 없으며, 먼저 입력하는 쪽 콘솔로 제어 가능합니다. 5 분간 입력이 없으면 CE800B 는 자동 모드로 되돌아갑니다.
링크	켜짐	CE800BR 이 CE800BL 에 연결되었습니다.
	꺼짐	CE800BR 이 CE800BL 에 연결되지 않았습니다.
보정	깜빡	화질 보정 버튼(+ 또는 -)이 눌러 CE800B 가 신호를 조절하고 있습니다.
	켜짐	신호 조절이 완료되어 저장되었습니다.

USB 대용량 저장장치

CE800BL 과 CE800BR 양쪽에 대용량 저장장치 규격을 따르는 USB 포트가 내장되어 있어 USB 대용량 저장장치 호환 플래시 드라이브를 지원하므로, 쉽고 편리하게 파일을 전송할 수 있습니다.

USB 대용량 저장장치 호환 플래시 드라이브를 한 유닛의 USB 포트에 연결하면, 컴퓨터에 이동 가능한 드라이브로 나타납니다.

인증되지 않은 파일 전송을 방지하기 위한 보안상의 목적으로, 원격 유닛의 USB 포트에 플래시 드라이브가 연결되면 OSD 로그인 창이 뜹니다. (20 쪽 참조) 계속하려면 알맞은 사용자명과 암호를 입력해야 합니다.

OSD 사용방법

개요

CE800B USB KVM 연장기는 편리한 메뉴방식 OSD(On Screen Display)를 제공하여 설정 사항을 관리할 수 있습니다. 모든 절차는 OSD 주화면에서 시작됩니다. 주화면을 불러오려면:

1. OSD 핫키 (Scroll Lock)를 두 번 누릅니다.

알림: [Scroll Lock] 은 기본 OSD 핫키입니다. 선택적으로 Ctrl 키로 바꿀 수 있습니다. (22페이지 OSD 핫키와 26페이지 OSD 핫키 변경 참조)

로그인 페이지가 나타납니다.

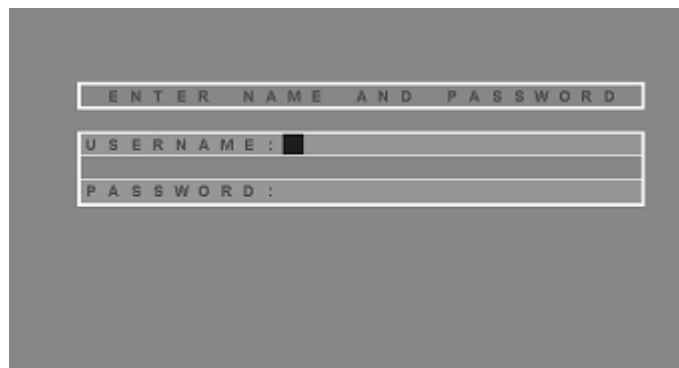

2. 알맞은 사용자명과 비밀번호를 입력하고 [Enter]키를 누르십시오.

알림: OSD를 처음 불러오는 경우 또는 암호 기능이 설정되지 않은 경우 그냥 [Enter]키를 누르십시오. OSD 주 화면이 관리자 모드로 나타납니다. 이 모드에는 관리자 권한이 있으며 원하는대로 모든 관리자와 사용자 기능을 (앞으로의 암호 인증을 포함해서) 접속할 수 있습니다.

관리자 주 화면

관리자의 경우 OSD 에 로그인하면 아래와 비슷한 화면이 나타납니다.

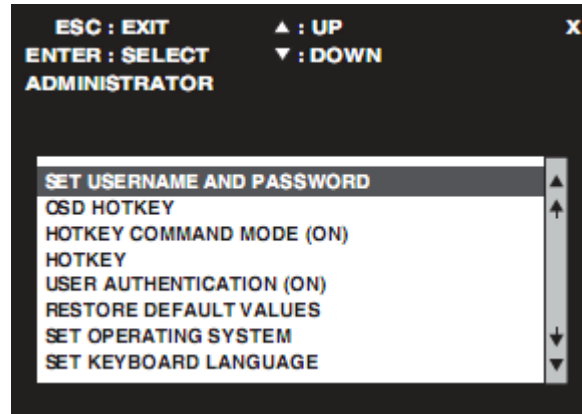

알림: 일반 사용자의 경우 24페이지 사용자 설정 참조

OSD 조작

다음 원칙은 OSD 조작 시 항상 적용됩니다.

- 메뉴를 닫고 OSD 를 없애려면, OSD 창 우상단의 X를 클릭하거나 [Esc]키를 누르십시오.
- 목록을 하나씩 위아래로 이동하려면 위/아래 삼각형 모양 (▲▼) 또는 위/아래 화살표 키를 누르십시오.
- 메뉴 아이템을 선택하려면, 클릭하거나 방향키로 커서를 옮기고 [Enter]키를 누르십시오.
- 부메뉴가 나타나면, 더블 클릭하거나 방향키로 커서를 옮기고 [Enter]키를 눌러 선택하십시오. 선택한 것에 손가락 아이콘이 나타납니다.

관리자 설정

관리자가 할 수 있는 설정은 다음 표와 같습니다.

설 정	기 능
SET USERNAME AND PASSWORD (사용자명과 암호 설정)	<p>이 기능은 관리자와 사용자의 사용자명과 암호를 정하는데 사용됩니다.</p> <ol style="list-style-type: none"> 1. 관리자 1 명과 사용자 5명의 암호를 설정할 수 있습니다. 2. 관리자나 사용자 항목을 선택하면 사용자명과 암호를 입력받을 창이 나타납니다. 사용자명과 암호는 최대 15 자이며, 문자와 숫자의 조합으로 구성됩니다. 3. 관리자 필드 또는 다음 중 하나를 선택한 후 사용자 필드, 키를 입력 할 수있는 화면 사용자 이름과 비밀번호가 나타납니다. 사용자 이름과 암호는 최대 15자까지 사용할 수 있으며, 문자, 숫자 및 특수 문자 "-"와 ""의 조합으로 구성될 수 있습니다.
OSD HOTKEY (OSD 핫키)	<p>OSD 를 불러올 핫키를 선택합니다: [Scroll Lock][Scroll Lock] 또는 [Ctrl][Ctrl] Ctrl 키 조합은 컴퓨터에 실행중인 다른 프로그램과 충돌할 수 있습니다. 기본값은 [Scroll Lock]키 조합입니다.</p>
HOTKEY COMMAND MODE (핫키 명령 모드)	<p>핫키 명령 모드를 켜거나 끕니다. 핫키 조합이 컴퓨터에 실행중인 프로그램과 충돌하면, 핫키 명령 모드를 꺼 핫키 동작을 멈출 수 있습니다.</p>
HOTKEY (핫키)	<p>핫키 설정 모드(HSM)를 불러오는 키 조합을 선택합니다. [Num Lock] + [-] 또는 [Ctrl] + [F12] 기본값은 [Num Lock] + [-] 입니다. 자세한 것은 25 쪽 핫키 설정 모드 참조.</p>
USER AUTHENTICATION (사용자 인증)	<p>이 설정이 켜지면, 원격 유닛의 USB 포트에 플래쉬 드라이브를 연결할 때 사용자명과 암호를 입력해야 합니다.</p>

설 정	기 능
RESTORE DEFAULT VALUES (기본값 복원)	Y(Yes)를 선택하면 모든 변경사항을 취소하고 CE800B의 설정을 공장 초기 설정으로 되돌립니다.
SET OPERATING SYSTEM (운영 체제 설정)	이 기능은 CE800BL에 연결된 컴퓨터의 운영 플랫폼을 지정합니다. 선택은 Win, Mac, Sun, SPC*입니다. 기본값은 Win입니다.
SET KEYBOARD LANGUAGE (키보드 언어 설정)	CE800B에 연결된 컴퓨터에 사용되는 키보드 레이아웃을 선택합니다. 선택은 Auto, English, French, German, Japanese입니다. Auto는 컴퓨터의 키보드 레이아웃 설정을 자동으로 검색하여 CE800B에 적용시킵니다. 기본값은 Auto입니다.

*SPC는 Special Case의 약자입니다. (FSBD와 같은) 몇몇 운영 체제의 경우 구동에 문제가 있으면 이 옵션을 선택할 필요가 있습니다. 이런 경우 자세한 정보를 위해 기술 지원을 받으십시오.

사용자 설정

CE800B USB KVM 연장기는 관리자 계정 외 추가로 5개의 사용자 계정을 지원합니다. OSD 를 불러오면 나타나는 주화면에서 관리자가 정한 설정을 수정 할 수 있습니다.

사용자 OSD 주화면은 아래 화면과 비슷합니다.

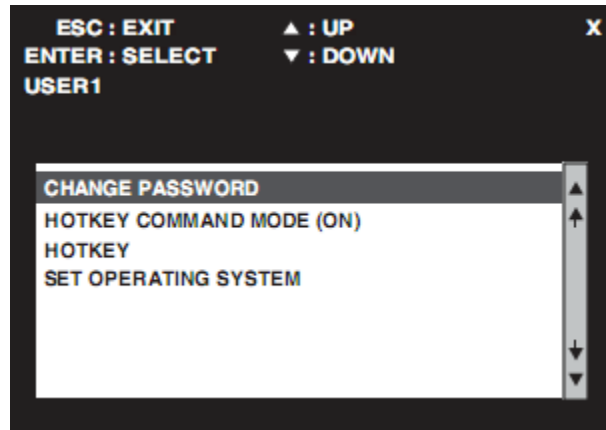

각 설정에 대한 설명은 아래 표와 같습니다.

설 정	기 능
CHANGE PASSWORD	사용자는 이 기능을 통해 관리자가 정한 암호를 바꿀 수 있습니다. 암호는 최대 15자까지 사용할 수 있으며, 문자, 숫자 및 특수 문자 "-"의 조합으로 구성될 수 있습니다.
HOTKEY COMMAND MODE	이 설정은 22 페이지 관리자 설정 부분과 동일합니다.
HOTKEY	
SET OPERATING SYSTEM	

핫키 설정 모드

OSD 이외에 관리자와 사용자는 핫키 조합을 사용하여 CE800B USB KVM 연장기의 작업 환경 설정을 바꿀 수 있습니다. 모든 핫키 동작은 핫키 설정 모드 (HSM)를 작동하는 것으로 시작합니다.

HSM 작동하기

HSM 을 작동하려면, 다음 절차를 따르십시오.

1. [Num Lock] 키를 누릅니다.
2. [-]키를 눌렀다 땡니다.
3. [Num Lock]키를 땡니다.

알림: HSM 을 작동하기 위한 다른 키 조합이 있습니다. (26페이지 핫키 변경 참조)

핫키 모드일 때;

- HSM 상태임을 나타내기 위해 Caps Lock 과 Scroll Lock LED 가 차례로 깜빡입니다. HSM 을 빠져나가면 깜빡임이 멈추고 보통 상태로 돌아갑니다.
- 모니터 화면에 명령줄이 나타납니다. 명령줄 프롬프트는 파란 바탕에 노란색의 단어 Hotkey 입니다. 입력하는 핫키 내용은 명령줄에 표시됩니다.
- 일반적인 키보드와 마우스 기능은 일시 정지되며 (다음 절에 설명함) 핫키 호환 키 입력과 마우스 클릭만 입력 가능합니다.
- 몇 몇 핫키 동작 이후에는 자동으로 핫키 모드에서 빠져나갑니다. 몇 몇의 동작 후에는 직접 빠져나가야 합니다. HSM 을 수동으로 빠져나가려면 [Esc] 또는 [Spacebar]키를 누릅니다.

HSM 핫키 변경

기본 세트가 컴퓨터에서 실행중인 프로그램과 충돌하는 경우에 대비하여 HSM 작동 키의 다른 세트가 제공됩니다.

HSM 작동키를 변경하려면, 다음 절차를 따르십시오:

1. HSM 을 작동합니다. (25 쪽 참조)
2. [H]키를 눌렀다 땡니다.

HSM 핫키는 (Num Lock 키 대신) Ctrl 키와 (-키 대신) F12 키가 됩니다.

알림: 이 절차는 두 방법을 토글합니다. 원래의 [Num Lock][-]로 돌아가려면, 다시 HSM 을 작동하고 H 키를 눌렀다 땡니다.

OSD 핫키 변경

OSD 작동 방법은 Scroll Lock 키를 두 번 누르던 것에서 Ctrl 키를 두 번 누르는 것 ([Ctrl][Ctrl])으로 바꿀 수 있습니다. OSD 핫키를 바꾸려면 다음 절차를 따르십시오:

1. HSM 을 작동합니다. (25 페이지 참조)
2. [T]키를 눌렀다 땡니다.

알림: 1. 이 방법을 토글합니다. 원래의 [Scroll Lock] [Scroll Lock] 으로 돌아가려면, 다시 HSM 을 작동하고 T 키를 눌렀다 땡니다

2. Mac 시스템의 경우 Scroll Lock 은 PC->Mac 키보드 에뮬레이션에서 F14 키로 사용되기에 OSD 핫키로 [Ctrl][Ctrl]키를 사용하시길 권합니다. (29 페이지 키보드 에뮬레이션 참조)
-

핫키 미사용

컴퓨터에서 실행중인 프로그램과 충돌하는 경우, 핫키 기능을 끄고 싶을 수 있습니다. 핫키 기능을 끄려면 다음 절차를 따르십시오:

1. HSM 을 작동합니다. (25 쪽 참조)
2. [X][Enter]키를 눌렀다 땡니다.

알림: 원래 활성화 상태로 되돌리려면 OSD에서 HOTKEY Command MODE를 활성화하십시오. 자세한 정보는 ee HOTKEY Command MODE 22페이지와 24페이지를 참조하십시오.

키보드 작동 플랫폼

CE800B 의 기본 설정은 PC 호환 키보드 작동 플랫폼입니다. Mac 이나 Sun 시스템의 경우 다음과 같이 키보드 작동 플랫폼을 바꿀 수 있습니다:

1. HSM 을 작동합니다. (25 쪽 참조)
2. 알맞은 기능키(표 참조)를 눌렀다 땡니다.

키	기능
[F1]	KVM 포커스의 포트를 PC 호환 키보드 작동 플랫폼으로 설정합니다.
[F2]	KVM 포커스의 포트를 Mac 키보드 작동 플랫폼으로 설정합니다.
[F3]	KVM 포커스의 포트를 Sun 키보드 작동 플랫폼으로 설정합니다.

알림: 1. 각 괄호는 그 안의 키를 눌러야 함을 뜻합니다. 각 괄호를 입력하지 마십시오.
2. 설정을 완료한 후 HSM을 자동으로 빠져나갑니다.

USB 리셋

가끔 CE800B 에 연결된 USB 키보드와 마우스를 리셋할 필요가 있습니다.

뿔았다 다시 꺾는 대신, 다음과 같은 핫키 조합을 수행하면 됩니다:

1. HSM 을 작동합니다. (25 쪽 참조)
2. [F5]키를 눌렀다 뺏니다.

키	기능
[H]	HSM 핫키를 기본값([Num Lock][-])과 대체값([Ctrl][F12]) 사이로 토글합니다.
[T]	OSD 핫키를 기본값([Scroll Lock][Scroll Lock])과 대체값([Ctrl][Ctrl]) 사이로 토글합니다.
[X][Enter]	핫키 기능을 사용/미사용을 토글합니다.
[F1]	KVM 포커스의 포트를 PC 호환 키보드 작동 플랫폼으로 설정합니다.
[F2]	KVM 포커스의 포트를 Mac 키보드 작동 플랫폼으로 설정합니다.
[F3]	KVM 포커스의 포트를 Sun 키보드 작동 플랫폼으로 설정합니다.
[F5]	USB 키보드와 마우스를 리셋합니다.









알림: 각 괄호는 그 안의 키를 눌러야 함을 뜻합니다. 각 괄호를 입력하지 마십시오.

제4장

키보드 에뮬레이션

Mac 키보드







PC 호환 (101/104키) 키보드는 Mac 키보드의 기능을 에뮬레이트 할 수 있습니다. 에뮬레이션 매핑 목록은 아래 표와 같습니다.

PC Keyboard	Mac Keyboard
[Shift]	Shift
[Ctrl]	Ctrl
	
[Ctrl] [1]	
[Ctrl] [2]	
[Ctrl] [3]	
[Ctrl] [4]	
[Alt]	Alt
[Print Screen]	F13
[Scroll Lock]	F14
	=
[Enter]	Return
[Backspace]	Delete
[Insert]	Help
[Ctrl] 	F15

알림: 조합키를 사용할 때 처음 키(Ctrl)를 눌렀다 떼면 후 작동 키를 눌렀다 떼십시오.

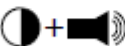
Sun 키보드

PC 호환 (101/104 키) 키보드는 Ctrl 키를 다른 키와 함께 사용하여 Sun 키보드의 기능을 에뮬레이트 할 수 있습니다. 해당 기능은 다음 표와 같습니다.

PC Keyboard	Sun Keyboard
[Ctrl] [T]	Stop
[Ctrl] [F2]	Again
[Ctrl] [F3]	Props
[Ctrl] [F4]	Undo
[Ctrl] [F5]	Front
[Ctrl] [F6]	Copy
[Ctrl] [F7]	Open
[Ctrl] [F8]	Paste
[Ctrl] [F9]	Find
[Ctrl] [F10]	Cut
[Ctrl] [1]	
[Ctrl] [2]	
[Ctrl] [3]	
[Ctrl] [4]	
[Ctrl] [H]	Help
	Compose
	

알림: 조합키를 사용할 때, 처음 키(Ctrl)를 눌렀다 떼 후 작동 키를 눌렀다 떼십시오.

제5장

펌웨어 업그레이드 유틸리티

윈도우 기반 펌웨어 업그레이드 유틸리티(FWUpgrade.exe)는 KVM 스위치의 펌웨어를 업그레이드를 편하게 자동으로 해줍니다.

유틸리티는 각 장치에 맞는 펌웨어 업그레이드 패키지의 일부로 제공됩니다. 새 펌웨어 업그레이드 패키지는 최신 버전이 나오면 자사의 웹사이트에 게시됩니다. 그에 관한 최신의 패키지와 정보를 찾으려면 웹사이트를 자주 확인하십시오.

<http://www.aten.com>

시작하기 전에

펌웨어 업그레이드를 준비하려면, 다음 절차를 따르십시오:

1. 두 유닛의 전원 어댑터를 제거하고 CE800BL 전면 패널에서 (로컬 컴퓨터로의) KVM 케이블을 뽑습니다.
2. 인터넷 지원 사이트에 가서 장치의 모델명(CE800B)을 선택, 가능한 펌웨어 업그레이드 패키지 목록을 받습니다.
3. 설치하려는 (최신)의 펌웨어 업그레이드 패키지를 선택하고, 컴퓨터로 다운로드합니다.
4. 이 유닛에 포함된 펌웨어 업그레이드 케이블을 사용하여 컴퓨터의 COM 포트와 CE800BL 의 펌웨어 업그레이드 포트를 연결합니다.

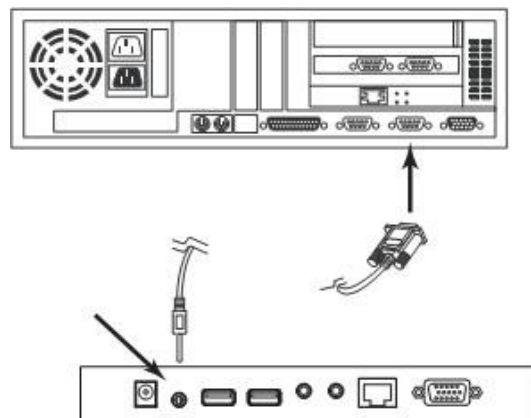

5. 두 유닛 모두 Cat 5e 케이블로 연결되었는지 확인하고, 원격 유닛의 전원 어댑터를 연결합니다.
6. 로컬 유닛의 선택 버튼을 누른 상태로 로컬 유닛의 전원 어댑터를 연결합니다.
7. 로컬 유닛 전면 패널의 두 녹색 LED 가 깜빡일 때까지 기다린 후, 선택 버튼을 놓으십시오.
8. 원격 유닛 전면 패널의 주황색 LED 가 켜졌는지 확인하십시오. (펌웨어 업그레이드 모드에 들어갔음을 나타냅니다.)

알림: LED 가 켜지거나 깜빡이지 않으면 유닛이 업그레이드 준비가 되지 않은 것입니다. 6과 7단계를 반복하십시오.

업그레이드 시작

펌웨어를 업그레이드하려면;

1. 다운받은 펌웨어 업그레이드 패키지 파일 아이콘을 더블 클릭하거나, 명령줄에 완전 한 경로를 포함 입력해서 실행합니다.

펌웨어 업그레이드 유틸리티의 환영 화면이 나타납니다.

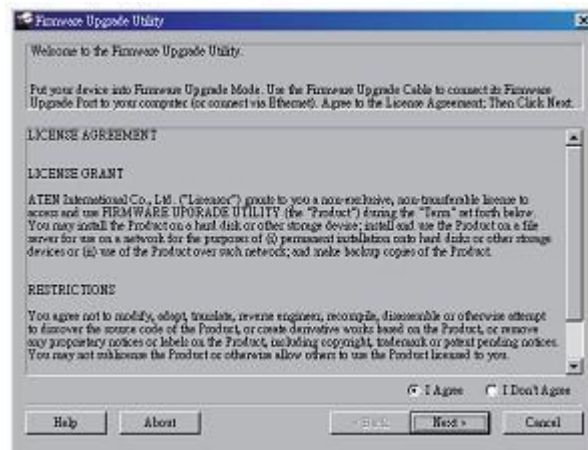

알림: 위 화면은 참고용입니다. 이 예제의 글과 레이아웃은 펌웨어 업그레이드 유틸리티의 실제 화면과 약간 다를 수 있습니다.

2. 읽고 라이선스 동의문에 동의하십시오. (I Agree 버튼을 선택합니다.)

[다음페이지에 계속]

3. 다음을 클릭하여 계속하십시오. 펌웨어 업그레이드 유틸리티 주 화면이 나타납니다.

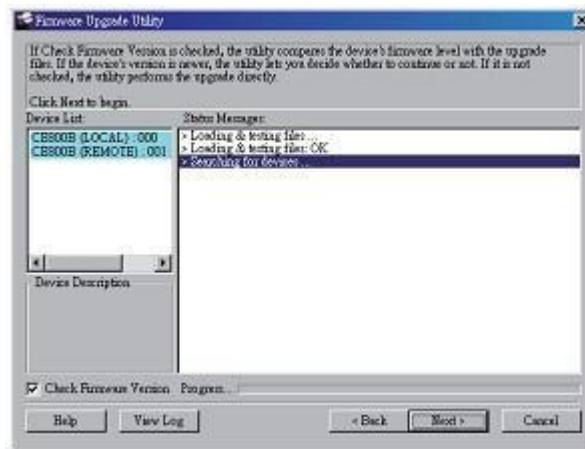

유틸리티가 장치를 검사합니다. 패키지가 업그레이드할 수 있는 모든 장치 목록이 Device Description 패널에 설명이 나타납니다.

4. 목록의 장치를 선택하면 Device Description 패널에 설명이 나타납니다.
5. 장치를 선택한 후, 다음을 클릭하여 업그레이드를 수행합니다. Check firmware version 을 선택하면, 유틸리티가 장치의 펌웨어 버전을 업그레이드 파일의 것과 비교합니다. 장치의 버전이 더 높으면 상황을 알리는 대화상자가 나타나 계속할 것인지를 묻습니다.



Check firmware version 을 체크하지 않으면 유틸리티는 더 높은 버전인지에 관계 없이 업그레이드 파일을 설치 합니다.

업그레이드가 진행되면서 상태 메시지 패널에 상태 메시지가 나타나며, 진행바에 완료까지의 진행 상태가 표시됩니다.

업그레이드 성공

업그레이드가 완료된 후, 절차가 성공적이었음을 알리는 창이 나타납니다.

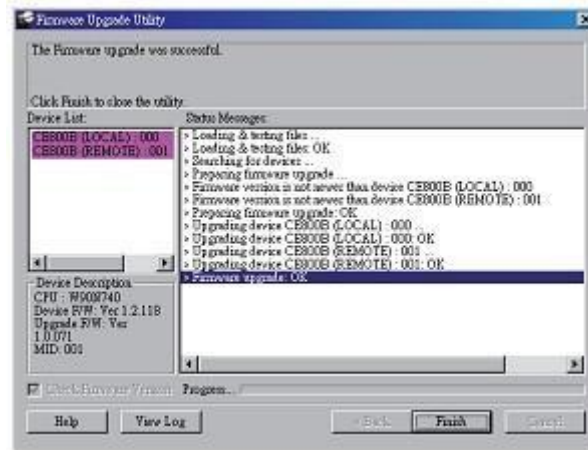

완료를 클릭하여 펌웨어 업그레이드 유틸리티를 닫으십시오.

펌웨어를 성공적으로 업그레이드한 후 스위치는 자동으로 펌웨어 업그레이드 모드를 빠져나 갑니다.

업그레이드 실패

업그레이드 성공 화면이 나타나지 않으면, 업그레이드가 실패한 것입니다. 절차를 처음부터 다시 해야 합니다.

이 페이지는 빈페이지 입니다.

안전 지침

일반

- 이 지침을 모두 읽으십시오. 나중에 참조하도록 보관해 두십시오.
- 장치에 적힌 모든 경고와 지침을 따르십시오.
- 장치를 불안정한 표면(카트, 스탠드, 탁자 등)에 놓지 마십시오. 장치가 떨어지면 심각한 손상이 생깁니다.
- 물 근처에서 장치를 사용하지 마십시오.
- 장치를 온열기나 온풍기 근처에 놓지 마십시오.
- 장치 보관함에는 적절한 환기를 위해 슬롯과 구멍이 나 있습니다. 안정적인 작동을 보장하고 과열을 방지하려면 이 구멍을 절대 막거나 덮지 마십시오.
- 이 장치는 부드러운 표면(침대, 소파, 융단 등) 위에 놓으면 환기구가 막히므로 피하십시오. 마찬가지로 적절한 환기가 가능하지 않다면 밀폐된 곳도 피하십시오.
- 장치 위에 어떤 종류의 액체도 흘리지 마십시오.
- 청소 전엔 벽 콘센트로부터 플러그를 뽑으십시오. 액체나 에어로졸형 세정제 대신 축축한 천을 사용하십시오.
- 장치는 새겨진 레이블에 지시된 전원 종류로만 작동합니다. 어떤 종류의 전원이 제공되는지 확실하지 않다면, 판매자나 지역 전력 회사와 상의하십시오.
- 아무것도 전원 코드나 선 위에 있게 하지 마십시오. 전원 코드나 선을 잘 둘러서 밟거나 발에 걸리지 않도록 하십시오.
- 연장선을 사용할 때엔, 거기에 연결된 모든 제품들의 총 전류량 합이 연장선이 버틸 수 있는 전류량을 초과하지 않는지 확인하십시오. 벽 콘센트에 연결된 모든 제품의 전류량 합이 15A 를 넘지 않도록 하십시오.
- 갑작스러운 전원 불안정에서 시스템을 보호하려면 서지 억제기, 라인 컨디셔너, UPS

등을 사용하십시오.

- 시스템선과 전력선 위에 아무것도 놓이지 않도록 주의하십시오.
- 전원을 바로 꽂을 수 있는(hot-pluggable) 전원 공급기(power supply)에 연결하거나 뽑 때에는 다음 사항을 준수해 주십시오:
 - 전원선을 연결하기 전에 먼저 전원 공급기를 설치하십시오.
 - 전원 공급기를 제거하기 전에 전원선을 뽑으십시오.
 - 시스템에 공급되는 전원이 여러이라면 전원 공급기로부터의 모든 전원선을 뽑아 시스템 전원을 차단하십시오.
 - 어떤 종류의 물건도 보관함 슬롯에 밀어넣지 마십시오. 위험한 전압점을 건드리거나 부분 단락이 생기게 되면 화재나 감전의 위험이 있습니다.
 - 스스로 고치려 하지 마시고, 전문가에게 모두 맡기십시오.
 - 다음과 같은 상황이 발생되면 벽 콘센트에서 전원선을 뽑고, 수리를 위해 전문가에게 보이도록 하십시오.
 - 전원선이 손상되거나 마모된 경우
 - 장치 안으로 액체가 스며든 경우
 - 장치가 비나 물에 젖은 경우
 - 장치가 떨어지거나, 보관함이 파손된 경우
 - 장치 성능이 현저히 떨어져서 서비스가 필요한 경우
 - 작동 명령을 내려도 장치가 정상 작동하지 않는 경우
- 작동 지침 내의 조치들만 취하십시오. 부적절한 다른 조치를 취했을 경우 전문가가 수리를 할 때 대규모의 작업을 하게 될 수 있습니다.

랙 마운팅

랙 마운팅 전에 안정기가 랙에 고정되어 있는지, 바닥에 뽀쳐 있는지, 랙의 모든 무게가 바닥에 얹히는지를 확인하십시오. 랙 작업 전, 앞/옆면 안정기를 하나의 랙에 설치하거나, 앞면 안정기를 결합된 여러 개의 랙에 연결하십시오.

- 랙을 아래서부터 위로 적재하시고, 가장 무거운 것을 랙에 먼저 올리십시오.
- 랙에서 장치를 내밀기 전에 선반이 수평이며 안전한지 확인하십시오.
- 장치 레일 릴리스 빗장을 누를 때나 장치를 랙 안팎으로 넣고 뺄 때 슬라이드 레일에 손가락이 끼지 않도록 조심하십시오.
- 장치를 랙에 넣은 후 레일을 조심스레 잠금 위치까지 내미시고, 장치를 랙 안으로 밀어 넣으십시오.
- 랙에 전원을 공급하는 AC 전원 분기 회로에 과부하가 걸리지 않게 하십시오.

랙이 차지하는 총합은 분기 회로의 80%를 초과하지 말아야 합니다.

- 랙의 장치에 적절한 환기가 되도록 하십시오.
- 랙에 다른 장치를 설치할 때 기존 장치를 밟거나 위에 서지 않도록 하십시오.

기술 지원

기술 지원은 email 이나 (웹 브라우저를 통한) 온라인으로 제공됩니다.

국제

Email 지원		support@aten.com
온라인 지원	기술 지원	http://support.aten.com
	문제해결&문서 소프트웨어 업 데이트	http://www.aten.com
전화 지원		886-2-8692-6959

북미

Email 지원		ATEN TECH	support@aten-usa.com
		ATEN NJ	sales@aten.com
온라인 지원	기술 지원	ATEN TECH	http://www.aten-usa.com/support
		ATEN NJ	http://support.aten.com
	문제해결&문서 소프트웨어 업 데이트	ATEN TECH	http://www.aten-usa.com
		ATEN NJ	http://www.aten.com
전화 지원		ATEN TECH	1-888-999-ATEN
		ATEN NJ	1-732-356-1703

연락하실 때, 다음 정보를 미리 준비해 주십시오:

- 제품 모델 번호, 일련 번호와 구매일자
- 운영체제와 버전, 확장 카드, 소프트웨어를 포함한 컴퓨터 구성 상태
- 에러가 발생한 시점에 표시된 에러 메시지
- 에러가 나게 된 작동 절차
- 도움이 될 것 같은 다른 정보

제품 사양

기능		CE800BL	CE800BR	
컴퓨터 연결		1	.	
커넥터	콘솔	키보드	1 x USB TYPE A 암 (백색)	
		비디오	1 x HDB-15 암 (청색)	
		마우스	1 x USB TYPE A 암 (백색)	
		스피커	1 x 미니스테레오 잭 (녹색)	
		마이크	1 x 미니스테레오 잭 (분홍)	
	KVM 포트	KVM	1 x SPHD-15 암 (황색)	.
		USB 포트	1 x USB TYPE B 암 1 x USB TYPE A 암	1 x USB TYPE A 암
		스피커	1 x 미니스테레오 잭 (녹색)	.
		마이크	1 x 미니스테레오 잭 (분홍)	.
	펌웨어 업그레이드		1 x 4-conductor 3.5 mm 잭	.
전원		1 x DC 잭 (흑색)		
장치간 연결(링크)		1 x RJ-45		
선택 버튼	사용 모드 선택	1 x 버튼		
	화면 보정	.	2 x 선택 버튼	
LED	로컬	1 (녹색)	.	
	원격	1 (녹색)	1 (녹색)	
	링크	.	1 (녹색)	
	보정	.	1 (주황)	
전원 소비		DC 5.0V; 6.0W		
비디오		1920 x 1200 @ 60 Hz, 30 m 1600 x 1200 @ 60 Hz, 150 m 1024 x 768 @ 60 Hz, 250 m		
환경	사용 온도	0 ~ 50°C		
	보관 온도	-20 ~ 60°C		
	습도	비 응축 상태에서 0-80% RH		
제품 외관	재질	금속		
	무게	0.50kg	0.49kg	
	크기 (L x W x H)	20.00 x 8.00 x 2.50cm		

문제 해결

문제는 여러 원인으로 일어납니다. 해결의 첫째 단계는 모든 케이블이 단단히 연결되었는가를, 그리고 올바른 포트에 제대로 연결했는가를 확인하는 것입니다.

추가로 제품의 펌웨어를 업그레이드하면 기존 버전에 알려져 처리된 문제를 해결할 수도 있습니다. 제품의 펌웨어가 최신버전이 아니라면, 업그레이드할 것을 강력히 추천합니다. 31 페이지의 펌웨어 업그레이드 유틸리티를 참조하십시오.

문제	해결책
비디오 없음	모든 케이블이 알맞은 포트에 연결되었는지 확인하십시오.
비디오 화질 저하	비디오 화질은 리프레쉬율을 줄여 향상시킬 수 있습니다.
터치스크린 먹통	CE800B 에 터치스크린을 포함하려면 추가 USB 연장기를 구매해야 합니다.
핫키가 KVM 스위치 조합시 작동하지 않음	KVM 스위치에 연결한 USB 케이블이 마우스 포트가 아닌 A 형 키보드 포트인지 확인하십시오.

TP 배선 다이어그램 / TP 배정

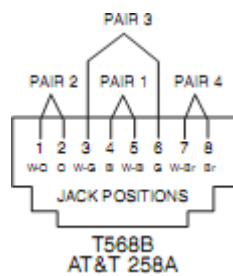

핀	배정	핀	배정
1	/V OUT B	5	V OUT R
2	V OUT B	6	V OUT G
3	/V OUT G	7	/DO
4	/V OUT R	8	DO

로그인 정보 초기화

관리자 로그인을 (사용자명과 암호 정보가 깨지거나 혹은 잊어버리거나 해서) 할 수 없을 경우, 다음 절차를 통해 로그인 정보를 초기화시킬 수 있습니다.

1. CE800B 의 전원을 끄고 외장을 제거합니다.
2. J7 이 써진 점퍼를 쇼트 시킵니다.

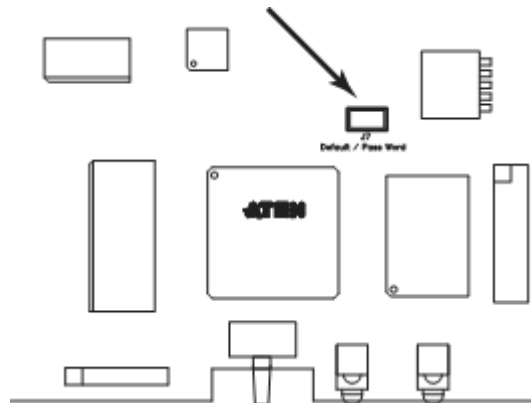

3. 스위치를 켭니다.
OSD 창에 암호 정보가 초기화되었음을 알리는 메시지가 나타납니다.
4. 스위치를 끕니다.
5. J7 에서 점퍼 캡을 제거합니다.
6. 외장을 덮고 CE800B 를 다시 시작합니다.
다시 시작하면, 기본 사용자명과 암호로 로그인할 수 있습니다. (20 페이지 개요 참조)

SPHD 단자에 대해

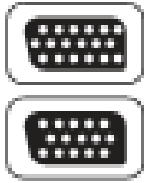

이 제품은 KVM 이나 콘솔 포트에 SPHD 단자를 사용합니다. 이 제품용 KVM 케이블만 연결될 수 있게 하기 위해 단자의 모양을 특별하게 변경하였습니다.

보증 제한

어떤 경우에도 이 제품, 디스크, 문서 등을 사용해서 발생한 직/간접, 특수, 우연, 결과적인 피해에 대한 직접 판매자의 책임 부담 범위는 이 제품을 구매한 가격을 초과할 수 없습니다.

직접 판매자는 명시/묵시적이든 법령에 의한 것이든 이 문서의 내용이나 사용에 관계해서, 특히 그 품질이나 성능, 상업성, 특정 목적에 대해서는 아무런 보증이나 부담 의무를 지지 않습니다.

또 직접 판매자는 장치나 문서의 교정/갱신사항에 대해 개인이나 단체에 알릴 의무 없이 교정하거나 갱신할 권리가 있습니다. 다른 질문 사항은 직접 판매자에게 연락하십시오.